



**DRŽAVNI PLAN DJELOVANJA  
CIVILNE ZAŠTITE**



## SADRŽAJ

<b>1. OPĆI DIO</b> .....	<b>3</b>
<b>1.1. Uvod</b> .....	<b>3</b>
<b>1.2. Sažetak iz Procjene rizika od katastrofa za Republiku Hrvatsku</b> .....	<b>5</b>
<b>1.3. Način rada Stožera civilne zaštite Republike Hrvatske</b> .....	<b>7</b>
<b>1.4. Mjere i aktivnosti civilne zaštite</b> .....	<b>8</b>
<b>2. POSEBNI DIO</b> .....	<b>12</b>
<b>2.1. NEPRIHVATLJIVI RIZICI</b> .....	<b>13</b>
<b>2.1.1. Poplava izazvana izlivanjem kopnenih vodenih tijela</b> .....	<b>14</b>
RANO UPOZORAVANJE.....	14
PRIPRAVNOST .....	15
REAGIRANJE.....	20
<b>2.1.2. Potres</b> .....	<b>29</b>
RANO UPOZORAVANJE.....	29
PRIPRAVNOST .....	31
REAGIRANJE.....	34
<b>2.1.3. Požar otvorenog tipa</b> .....	<b>41</b>
RANO UPOZORAVANJE.....	41
PRIPRAVNOST .....	42
REAGIRANJE.....	45
<b>2.2. TOLERIRANI RIZICI</b> .....	<b>51</b>
<b>2.2.1. Ekstremna temperatura</b> .....	<b>52</b>
RANO UPOZORAVANJE.....	52
PRIPRAVNOST .....	53
REAGIRANJE.....	55
<b>2.2.2. Epidemija i pandemija</b> .....	<b>59</b>
RANO UPOZORAVANJE.....	59
PRIPRAVNOST .....	59
REAGIRANJE.....	61
<b>2.2.3. Industrijska nesreća</b> .....	<b>65</b>
RANO UPOZORAVANJE.....	65
PRIPRAVNOST .....	65
REAGIRANJE.....	69
<b>2.2.4. Klizište</b> .....	<b>77</b>
RANO UPOZORAVANJE.....	77
PRIPRAVNOST .....	79
REAGIRANJE.....	81
<b>2.2.5. Nuklearna i radiološka nesreća</b> .....	<b>88</b>
RANO UPOZORAVANJE.....	88
PRIPRAVNOST .....	88
REAGIRANJE.....	91
<b>2.2.6. Snijeg i led</b> .....	<b>95</b>
RANO UPOZORAVANJE.....	95
PRIPRAVNOST .....	96
REAGIRANJE.....	98
<b>2.2.7. Suša</b> .....	<b>103</b>

RANO UPOZORAVANJE.....	103
PRIPRAVNOST .....	103
REAGIRANJE.....	105
<b>2.2.8. Onečišćenje mora .....</b>	<b>109</b>
RANO UPOZORAVANJE I PRIPRAVNOST .....	109
REAGIRANJE.....	110
<b>2.3. PRIHVATLJIVI RIZICI.....</b>	<b>112</b>
<b>2.3.1. Bolest bilja .....</b>	<b>113</b>
RANO UPOZORAVANJE.....	113
PRIPRAVNOST .....	114
REAGIRANJE.....	116
<b>2.3.2. Bolest životinja .....</b>	<b>119</b>
RANO UPOZORAVANJE.....	119
PRIPRAVNOST .....	121
REAGIRANJE.....	122
<b>2.3.3. Zaslanjivanje kopna.....</b>	<b>126</b>
PREVENTIVA I UPOZORAVANJE.....	126
REAGIRANJE.....	127
<b>2.4. OTKLANJANJE POSLJEDICA TERORISTIČKOG NAPADA.....</b>	<b>129</b>
<b>3. PRILOZI.....</b>	<b>132</b>
<b>3.1. Pregled sudionika i operativnih snaga u sustavu civilne zaštite.....</b>	<b>133</b>
<b>3.2. Plan veza i komunikacija .....</b>	<b>139</b>
<b>3.3. Logistička potpora operativnom djelovanju.....</b>	<b>141</b>
<b>3.4. Planske operativne mjere vezane uz osobe s invaliditetom .....</b>	<b>143</b>
<b>3.5. Krizno komuniciranje u velikim nesrećama, katastrofama i posebnim okolnostima .....</b>	<b>145</b>
<b>3.6. Primanje, tranzit i slanje međunarodne pomoći .....</b>	<b>148</b>
<b>3.7. Kartografski simboli civilne zaštite .....</b>	<b>150</b>
<b>3.8. Pregled korištenih propisa i dokumenata .....</b>	<b>152</b>
<b>3.9. Kratice .....</b>	<b>158</b>

# 1. OPĆI DIO

## 1.1. UVOD

### Pravna osnova

Državni plan djelovanja civilne zaštite (u daljnjem tekstu: Državni plan) donosi Vlada Republike Hrvatske, na prijedlog ministra unutarnjih poslova, na temelju članka 10. stavka 1. podstavka 4. Zakona o sustavu civilne zaštite („Narodne novine“ br. 82/15, 118/18, 31/20, 20/21 i 114/22), a u skladu s odredbama Pravilnika o nositeljima, sadržaju i postupcima izrade planskih dokumenata u civilnoj zaštiti te načinu informiranja javnosti o postupku njihovog donošenja („Narodne novine“ br. 66/21) i Procjene rizika od katastrofa za Republiku Hrvatsku te drugih relevantnih propisa i dokumenata.

### Cilj donošenja

Državni plan donosi se u cilju učinkovitog, organiziranog i jedinstvenog djelovanja sustava civilne zaštite. Državnim planom definira se način provođenja preventivnih mjera i aktivnosti, utvrđuje postupak aktiviranja i djelovanja sustava civilne zaštite te usklađuje provođenje mjera i aktivnosti iz djelokruga sudionika i operativnih snaga sustava civilne zaštite tijekom otklanjanja posljedica velikih nesreća i katastrofa.

Državni plan donosi se i za slučaj nastupanja posebnih okolnosti koje podrazumijevaju događaj ili određeno stanje s posljedicama po život i zdravlje ljudi, materijalna, kulturna i prirodna dobra te okoliš, a koje se nije moglo predvidjeti i na koje se nije moglo utjecati.

### Svrha i namjena

Državni plan predstavlja glavni operativni dokument Stožera civilne zaštite Republike Hrvatske kojim se razrađuje djelovanje svih razina operativnih snaga sustava civilne zaštite u velikim nesrećama, katastrofama i posebnim okolnostima.

### Okvir i sadržaj

Stožer civilne zaštite Republike Hrvatske, kao stručno, operativno i koordinativno tijelo, koristi Državni plan pri provođenju mjera i aktivnosti civilne zaštite.

Nadležno tijelo državne uprave za poslove civilne zaštite je Ministarstvo unutarnjih poslova.

Sustav civilne zaštite obuhvaća mjere i aktivnosti (preventivne, planske, organizacijske, operativne, nadzorne i financijske) kojima se uređuju prava i obveze sudionika, ustroj i djelovanje sustava te način povezivanja institucionalnih i funkcionalnih resursa sudionika koji se međusobno nadopunjuju u jedinstvenu cjelinu.

Na temelju Državnog plana, jedinice lokalne i područne (regionalne) samouprave obvezne su izraditi i usvojiti istovrsni dokument iz svoje nadležnosti utemeljen na vlastitim procjena rizika od velikih nesreća.

Državni plan je u skladu s člankom 10. stavkom 2. Zakona o sustavu civilne zaštite usklađen s Planom obrane Republike Hrvatske u dijelu otklanjanja posljedica ratnih razaranja

Kada raspoloživi kapaciteti svih sudionika i operativnih snaga sustava civilne zaštite nisu dostatni za reagiranje na veliku nesreću, katastrofu i posebne okolnosti, Vlada Republike Hrvatske može donijeti odluku o traženju i primanju međunarodne pomoći u skladu s odredbama Zakona o sustavu civilne zaštite i obvezama Republike Hrvatske preuzetim iz međunarodnih ugovora te u skladu s odredbama posebnih propisa.

Državni plan temelji se na implementaciji općih načela:

- načelo humanosti – ostvaruje se osiguravanjem poštivanja osoba kojima se pruža pomoć, osiguravanjem prava na fizički i mentalni integritet i zaštitom osobnosti i
- načelo zabrane diskriminacije – sustav civilne zaštite pruža pomoć svima kojima je potrebna, neovisno o rasi, etničkoj pripadnosti, boji kože, spolu, jeziku, vjeri, političkom ili drugom uvjerenju, nacionalnom ili socijalnom podrijetlu, imovnom stanju, članstvu u sindikatu, obrazovanju, društvenom položaju, bračnom ili obiteljskom statusu, dobi, zdravstvenom stanju, invaliditetu, genetskom naslijeđu, rodnom identitetu, izražavanju ili spolnoj orijentaciji

te operativnih načela sustava civilne zaštite:

- načelo supsidijarnosti – odluke i mjere civilne zaštite prvenstveno se donose i provode angažiranjem svih raspoloživih vlastitih resursa i sposobnosti sudionika i operativnih snaga JLP(R)S koja je pogođena velikom nesrećom, katastrofom ili posebnim okolnostima
- načelo solidarnosti – pogođenoj JLP(R)S upućuje se dodatna pomoć nakon što je angažirala sve svoje raspoložive resurse i sposobnosti sudionika i operativne snage i
- načelo kontinuiteta djelovanja – sudionici i operativne snage nastavljaju izvršavati poslove iz svog djelokruga u velikim nesrećama, katastrofama i posebnim okolnostima.

### **Sudionici i operativne snage sustava civilne zaštite**

Državnim planom razrađuje se način djelovanja operativnih snaga sustava civilne zaštite uključenih u provođenje mjera i aktivnosti civilne zaštite. Uključivanje zdravstvenih ustanova i zdravstvenih radnika u sustavu javnog zdravstva, policije te Oružanih snaga Republike Hrvatske u provođenje mjera i aktivnosti civilne zaštite, planira se u skladu s odredbama posebnih propisa.

Mjere i aktivnosti civilne zaštite provode sljedeći sudionici:

- Vlada Republike Hrvatske
- Ministarstvo unutarnjih poslova
- tijela državne uprave i druga državna tijela
- Oružane snage Republike Hrvatske i policija i
- jedinice lokalne i područne (regionalne) samouprave.

Mjere i aktivnosti civilne zaštite provode sljedeće operativne snage:

- stožeri civilne zaštite
- operativne snage vatrogastva
- operativne snage Hrvatskog Crvenog križa
- operativne snage Hrvatske gorske službe spašavanja
- udruge
- postrojbe i povjerenici civilne zaštite
- koordinatori na lokaciji i
- pravne osobe u sustavu civilne zaštite.

Pregled sudionika i operativnih snaga sustava civilne zaštite je u Prilogu 3.1. Državnog plana.

## Način usklađivanja Državnog plana

U slučaju promjena u normativnom ili metodološkom području te ažuriranju Procjene rizika, potrebno je redovito ažurirati priloge i podatke Državnog plana te o izvršenim promjenama sačiniti službenu zabilješku.

Ako se sadržaj dokumenta bitno mijenja na temelju promjena u normativnom području, stanja u prostoru i povećanja urbane ranjivosti, koji zahtijeva intervencije u drugim planskim dokumentima iste ili niže hijerarhijske razine, provodi se identični postupak kao i pri donošenju Državnog plana.

## 1.2. SAŽETAK IZ PROCJENE RIZIKA OD KATASTROFA ZA REPUBLIKU HRVATSKU

Procjenom rizika, na podlozi identificiranih rizika i analize preliminarnih scenarija, definirano je 15 jednostavnih i jedan složeni rizik i to:

1. Bolest bilja
2. Bolest životinja
3. Ekstremna temperatura
4. Epidemija i pandemija
5. Industrijska nesreća
6. Klizište
7. Nuklearna nesreća
8. Onečišćenje mora
9. Poplava izazvane izlivanjem kopnenih vodenih tijela
10. Potres
11. Požar otvorenog tipa
12. Radiološka nesreća
13. Snijeg i led
14. Suša
15. Zasljanjivanje kopna
16. Složeni rizik – potres i poplava na području Grada Zagreba.

Rizici su kategorizirani kao:

- Neprihvatljivi – za koje je potrebno prioritetno ulaganje.
- Tolerirarni - rizici za koja je potrebno periodički revidirati njihovu rizičnost te po potrebi poduzimati potrebne mjere u skladu s raspoloživim materijalnim i financijskim sredstvima.
- Prihvatljivi – za koja su dostatna uobičajena sredstva kojima raspolažu nadležna tijela te nisu potrebne dodatne mjere.

**Tablica 1. Rezultati vrednovanja rizika**

<b>KATEGORIJA RIZIKA</b>	<b>PRIJETNJA</b>	<b>RAZINA RIZIKA</b>
<b>Neprihvatljivi</b>	Poplava izazvana izlivanjem kopnenih vodenih tijela Potres Požar otvorenog tipa	<b>Vrlo visok</b>
<b>Tolerirani</b>	Ekstremna temperatura Epidemija i pandemija Industrijska nesreća Klizište Nuklearna i radiološka nesreća Snijeg i led Suša	<b>Visok</b>
	Onečišćenje mora	<b>Umjeren</b>
<b>Prihvatljivi</b>	Bolest bilja Bolest životinja Zaslanjivanje kopna	<b>Nizak</b>

**Procjena spremnosti sustava civilne zaštite**

Procjena spremnosti sustava civilne zaštite predstavlja prikaz strateškog i normativnog uređenja, razvijenosti sustava ranog upozoravanja, svijesti o postojećim rizicima, prostornog planiranja i legalizacije bespravno izgrađenih građevina na sigurnost zajednica te primjene posebnih građevinskih preventivnih mjera/standarda, u postupcima ispunjavanja posebnih uvjeta u projektnu dokumentaciju te u postupcima izdavanja lokacijskih i građevinskih dozvola.

Procjenom spremnosti sustava civilne zaštite procjenjuje se spremnost odgovornih, upravljačkih i operativnih kapaciteta civilne zaštite, stanje baza podataka i podloga za izradu planskih dokumenata civilne zaštite te mobilnosti i sustava veza.

Zbirni prikaz stanja spremnosti sustava civilne zaštite na području reagiranja procijenjen je visoko.

**Tablica 2. Procjena ukupne spremnosti sustava civilne zaštite u području reagiranja (preventiva i reagiranje) – zbirno**

Vrlo niska spremnost	4	
Niska spremnost	3	
<b>Visoka spremnost</b>	<b>2</b>	<b>X</b>
Vrlo visoka spremnost	1	

### 1.3. NAČIN RADA STOŽERA CIVILNE ZAŠTITE REPUBLIKE HRVATSKE

#### Sastav i uloga

Vlada Republike Hrvatske, na prijedlog ministra unutarnjih poslova, osniva i imenuje Stožer civilne zaštite Republike Hrvatske, kao stručno, operativno i koordinativno tijelo za provođenje mjera i aktivnosti civilne zaštite u velikim nesrećama, katastrofama ili posebnim okolnostima.

U skladu s Državnim planom, Stožer civilne zaštite Republike Hrvatske obavlja zadaće koje se odnose na prikupljanje i obradu informacija ranog upozoravanja u slučaju posebnih okolnosti ili o mogućnosti nastanka velike nesreće i katastrofe, obavlja poslove informiranja javnosti, upravlja reagiranjem i predlaže donošenje odluke o prestanku provođenja mjera i aktivnosti civilne zaštite. Navedene zadaće obavljaju se u skladu s odredbama Pravilnika o sastavu stožera, načinu rada te uvjetima za imenovanje načelnika, zamjenika načelnika i članova stožera civilne zaštite.

Načelnik Stožera civilne zaštite Republike Hrvatske je čelnik tijela nadležnog za poslove civilne zaštite. Ministarstvo unutarnjih poslova osigurava uvjete za rad Stožera civilne zaštite Republike Hrvatske.

#### Aktiviranje

Stožer civilne zaštite Republike Hrvatske aktivira se:

- u slučaju procjene prijetnje velike nesreće, katastrofe ili posebnih okolnosti
- kada je u dvije ili više jedinica područne (regionalne) samouprave proglašena velika nesreća pa upravljanje preuzima viša razina
- u slučaju proglašenja katastrofe na području Republike Hrvatske i
- za organizaciju primanja, tranzita i slanja međunarodne pomoći.

Pozivanje i aktiviranje stožera civilne zaštite nalaže načelnik stožera, a provodi se prema planovima djelovanja civilne zaštite usvojene za svaku od razina ustrojavanja sustava civilne zaštite.

#### Način rada

Stožer civilne zaštite Republike Hrvatske operativno prati i koordinira mjere i aktivnosti civilne zaštite u slučaju procjene prijetnje velike nesreće ili kada je u dvije ili više jedinica područne (regionalne) samouprave proglašena velika nesreća.

U slučaju nastupanja posebnih okolnosti, Stožer civilne zaštite Republike Hrvatske donosi odluke i upute koje provode stožeri civilne zaštite JLP(R)S.

Kada se proglasi katastrofa, rukovođenje radom Stožera civilne zaštite Republike Hrvatske preuzima predsjednik Vlade Republike Hrvatske ili, po ovlaštenju predsjednika Vlade Republike Hrvatske, član Vlade Republike Hrvatske ili načelnik Stožera civilne zaštite Republike Hrvatske.

Za potrebe djelovanja Stožera civilne zaštite Republike Hrvatske, MUP Ravnateljstvo civilne zaštite koristi informacijske baze podataka o operativnim snagama i njihovim materijalno-tehničkim sredstvima te Zapovjedni sustav za upravljanje u kriznim situacijama nove generacije - Next Generation Incident Command System/NICS i Zemljopisno-obavijesni sustav/ZeOS, u svrhu prikupljanja, obrade i pohrane podataka i dokumenata.

Pravne osobe od interesa za sustav civilne zaštite dužne su odazvati se zahtjevu načelnika Stožera civilne zaštite Republike Hrvatske za sudjelovanjem s ljudskim i materijalno-tehničkim resursima u provedbi mjera i aktivnosti civilne zaštite.



## 1.4. MJERE I AKTIVNOSTI CIVILNE ZAŠTITE

### MJERE CIVILNE ZAŠTITE

U slučaju velike nesreće, katastrofe i u slučaju nastupanja posebnih okolnosti, tijela državne uprave, odnosno JLP(R)S, vlastitim snagama provode mjere civilne zaštite iz svojeg djelokruga. Mjere civilne zaštite provode svi sudionici civilne zaštite na svim razinama radi spašavanja života i zdravlja građana, materijalnih, kulturnih i prirodnih dobara te okoliša. U slučaju nedostatnosti kapaciteta traži se dodatna pomoć od susjednih JLP(R)S ili s državne razine, u skladu s osnovnim načelima sustava civilne zaštite.

**Uzbunjivanje i obavješćivanje** - upućivanje na opasnost korištenjem propisanih znakova za uzbunjivanje te pružanje pravodobnih i nužnih informacija radi poduzimanja aktivnosti za učinkovitu zaštitu. MUP uspostavlja i upravlja jedinstvenim sustavom uzbunjivanja u Republici Hrvatskoj i provodi uzbunjivanje i obavješćivanje stanovništva.

**Evakuacija** - pravovremeno premještanje ugroženih osoba, životinja i pokretne imovine te pokretnih kulturnih dobara iz ugroženih građevina ili područja. Izvršno tijelo jedinice lokalne samouprave osigurava uvjete za premještanje i evakuaciju građana, materijalnih i kulturnih dobara. Povjerenik civilne zaštite i njegov zamjenik sudjeluju u organiziranju i provođenju evakuacije. Provedbom ove mjere civilne zaštite omogućuje se maksimalna zaštita od opasnosti ili posljedica velike nesreće, katastrofe i u slučaju nastupanja posebnih okolnosti.

**Zbrinjavanje** - osiguravanje hitnog, privremenog smještaja i opskrbe osnovnim životnim namirnicama i predmetima za osobnu higijenu za ugrožene građane koji se evakuiraju, odnosno premještaju s ugroženog područja. Izvršno tijelo JLS osigurava uvjete za zbrinjavanje evakuiranog stanovništva, materijalnih i kulturnih dobara. Povjerenik civilne zaštite i njegov zamjenik sudjeluju u organiziranju i provođenju zbrinjavanja do prestanka potrebe za evakuacijom, odnosno do prestanka opasnosti ili neposredne opasnosti koje su bile razlog evakuacije.

**Sklanjanje** - organizirano upućivanje građana u najbližu namjensku građevinu za sklanjanje ili u drugi pogodan prostor koji omogućava optimalnu zaštitu sa ili bez prilagodbe (podrumske i druge prostorije u građevinama te komunalne i druge građevine ispod površine tla namijenjene javnoj uporabi, kao što su garaže, trgovine i drugi pogodni prostori).

Sklanjanje se provodi kod tehničko-tehnoloških nesreća u gospodarskim objektima, nuklearnih i radioloških nesreća ili ratnih djelovanja i terorizma. Može pružiti potpunu ili zadovoljavajuću zaštitu, može se provoditi kao samozaštitna ili organizirana hitna mjera civilne zaštite u skladu s uputama nadležnih tijela.

**Spašavanje** - skup organiziranih i koordiniranih aktivnosti koje se provode radi očuvanja života i zdravlja ljudi, sprječavanja oštećivanja i/ili uništavanja materijalnih, kulturnih i prirodnih dobara te okoliša.

**Prva pomoć** - skup postupaka kojima se pomaže ozlijeđenoj ili oboljeloj osobi na mjestu događaja prije dolaska hitne medicinske službe ili drugih kvalificiranih zdravstvenih djelatnika. To je ujedno i mjera uzajamne zaštite građana.

**Kemijsko-biološko-radiološko-nuklearna zaštita** - skup organiziranih postupaka koji obuhvaćaju detekciju, uzimanje uzoraka i identifikaciju kemijskih, bioloških, radioloških i nuklearnih sredstava i/ili tvari te obilježavanje i dekontaminaciju opasnih područja.

**Asanacija** - skup postupaka humane asanacije (postupak uklanjanja, identifikacije i ukopa posmrtnih ostataka žrtava), animalne asanacije (postupak prikupljanja, zbrinjavanja, uklanjanja i ukopa životinjskih leševa i namirnica životinjskog porijekla) i asanacije terena (tehničke, zdravstvene i poljoprivredne mjere-i postupci-klanjanja izvora širenja opasnih bolesti).

**Zaštita životinja i bilja te namirnica životinjskog i biljnog porijekla** - postupci u okviru postojećih mjera civilne zaštite.

## AKTIVNOSTI CIVILNE ZAŠTITE

Aktivnosti civilne zaštite se provode prema sljedećem redoslijedu:

- rano upozoravanje
- pripravnost
- reagiranje.

**Rano upozoravanje** - rizici nastupanja štetnog događaja i ranjivost zajednice mogu se umanjiti ako se raspolože odgovarajućim podacima za procjenu stupnja prijetnje velike nesreće, katastrofe i posebnih okolnosti. Tijela državne uprave, druga tijela i institucije te svi koji imaju informaciju o mogućoj prijetnji, dužni su, u okviru svog djelokruga, davati obavijesti ranog upozoravanja o mogućnosti nastanka velike nesreće, katastrofe i posebnih okolnosti te upute stanovništvu o postupanju.

Republika Hrvatska je uključena u međunarodne sustave razmjene informacija ranog upozoravanja u područjima radiološke i nuklearne sigurnosti, obrane od poplava, opasnih vremenskih pojava, iznenadnog onečišćenja rijeka dunavskog sliva, industrijskih nesreća s prekograničnim učincima, mogućnosti pojave tsunamija, epidemija i pandemija, infektivnih i drugih zaraznih bolesti i epizootija, pojavi organizama štetnih za bilje, sigurnosti prehrambenih proizvoda te mjera čije se provođenje preporučuje u interesu sigurnosti i zaštite i spašavanja stanovništva. Također, Republika Hrvatska sudjeluje u međunarodnim sustavima ranog upozoravanja za iznenadna onečišćenja.

Ministarstvo unutarnjih poslova, Ravnateljstvo civilne zaštite, kao nacionalna kontakt točka za razmjenu informacija ranog upozoravanja, temeljem dobivenih informacija, uvodi pripravnost za dio operativnih snaga sustava civilne zaštite. Informacije o mogućnosti nastajanja izvanrednog događaja, upute i preporuke stanovništvu istovremeno prenosi lokalnim zajednicama nadležnim za mjere i aktivnosti civilne zaštite.

Ministarstvo unutarnjih poslova, Ravnateljstvo civilne zaštite, ovisno o vrsti izvanrednog događaja, pokreće postupke informiranja javnosti i operativnih snaga sustava civilne zaštite o očekivanim razmjerima opasnosti, preventivnim mjerama usmjerenim na ublažavanje posljedica te o mjerama civilne zaštite za čije provođenje se treba pripremiti. Pritom se koristi postojećim raspoloživim sustavima komunikacija, medijima i sustavom javnog uzbunjivanja u ugroženim područjima i drugim raspoloživim resursima.

Ministarstvo unutarnjih poslova, Ravnateljstvo civilne zaštite, za provođenje mjera i aktivnosti civilne zaštite koristi:

- baze podataka tijela državne uprave i drugih državnih tijela, JLP(R)S i operativnih snaga sustava civilne zaštite o pripadnicima, sposobnostima i resursima
- Zemljopisno-obavijesni sustav/ZeOS MUP u kojem se prikupljaju, obrađuju i pohranjuju prostorni i alfanumerički podaci i dokumenti, kako bi bili dostupni svim sudionicima sustava civilne zaštite u procesima donošenja odluka o postupanju u velikim nesrećama, katastrofama i posebnim okolnostima
- sustav NICS iz programa NATO i
- druge sustave i alate operativnih snaga sustava civilne zaštite.

**Pripravnost** - pripravnost u sustavu civilne zaštite proglašava čelnik tijela nadležan za poslove civilne zaštite na temelju informacija sustava ranog upozoravanja o mogućnosti nastanka katastrofe.

Na temelju informacija ranog upozoravanja o mogućnosti nastanka velike nesreće, pripravnost u sustavu civilne zaštite proglašava izvršno tijelo JLP(R)S za područje općine, grada i županije.

Tijela državne uprave i druga tijela dužna su, u okviru svog djelokruga, radi učinkovitog funkcioniranja sustava civilne zaštite, provoditi mjere pripravnosti iz njihova djelokruga, u skladu sa specifičnostima događaja.

Tijela državne uprave i druga tijela mogu osnovati krizni stožer za obavljanje poslova iz njihova djelokruga u skladu s odredbama posebnih propisa.

Komuniciranje između sudionika sustava civilne zaštite provodi se u skladu s planovima veza i komunikacija iz Priloga 3.2. Državnog plana. Pripravnošću se smatraju i pripreme stanovništva za postupanje kada prijete velika nesreća, katastrofa i posebna okolnost, što uključuje potrebu provođenja nužnih mjera i postupaka za zaštitu zdravlja, života i imovine.

**Reagiranje** - u slučaju velike nesreće, katastrofe i posebnih okolnosti, na zahtjev Vlade Republike Hrvatske ili tijela državne uprave nadležnog za poslove civilne zaštite, nadležna tijela državne uprave vlastitim snagama provode mjere i aktivnosti civilne zaštite iz svojeg djelokruga. Pritom se utvrđuju zadaće i način koordinacije svih sudionika i operativnih snaga, kao i stanovništva koje se uključuje u provođenje mjera i aktivnosti civilne zaštite u velikim nesrećama, katastrofama i posebnim okolnostima.

**Tablica 3. Vrijeme aktivacije sudionika i operativnih snaga sustava civilne zaštite**

Sudionici i operativne snage sustava civilne zaštite	Vrijeme aktivacije	
	Min. od	Max. do
čelnici JLP(R)S	ODMAH	1 sata
HMS	ODMAH	1 sata
HVZ	ODMAH	1 sata
HGSS	ODMAH	1 sata
HCK	ODMAH	1 sata
MUP	ODMAH	1 sata
MORH/OSRH	ODMAH	1 sata
Postrojbe civilne zaštite	ODMAH	12 sati
HCPI-IS	ODMAH	2 sata
stožeri civilne zaštite JLP(R)S	30 minuta	4 sata
tijela državne uprave	30 minuta	8 sati
pravne osobe od interesa za sustav civilne zaštite	1 sata	nekoliko dana
Stožer civilne zaštite RH	2 sata	6 sati

Stožeri lokalne i područne (regionalne) razine pozivaju se i stavljaju u stanje pripravnosti te aktiviraju po nalogu načelnika stožera. Pripravnost i aktiviranje provodi se prema planovima djelovanja civilne zaštite. Kada se sustavima ranog upozoravanja ili kroz međunarodnu razmjenu utvrdi prijetnja velike nesreće, katastrofe ili posebnih okolnosti, stožeri civilne zaštite JLP(R)S sukcesivno podižu razinu pripravnosti stožera.

Postrojbe civilne zaštite JLP(R)S u velikoj nesreći, katastrofi i posebnim okolnostima aktiviraju čelnici JLP(R)S, koji, po potrebi, mogu donijeti odluku o mobilizaciji.

Mobilizacija i aktivacija pravnih osoba od interesa za sustav civilne zaštite ovisi o namjenskim zadaćama, prioritetima uporabe snaga u specifičnim situacijama, konkretnim zahtjevima na mjestu događaja te kriterijima primijenjenim u postupku planiranja.

Pozivanje članova Stožera civilne zaštite Republike Hrvatske provodi Ministarstvo unutarnjih poslova. Odluku o uvođenju pripravnosti ili Odluku o aktiviranju i načinu rada Stožera civilne zaštite Republike Hrvatske donosi načelnik Stožera. Stožer je aktivan do donošenja Odluke o prestanku provođenja mjera i aktivnosti civilne zaštite.

Posebnim dijelom Državnog plana razrađuju se mjere i aktivnosti civilne zaštite u velikim nesrećama, katastrofama i posebnim okolnostima uzrokovanim neprihvatljivim, toleriranim i prihvatljivim rizicima.

Mjere i aktivnosti civilne zaštite u Državnom planu razrađuju se radi definiranja postupanja koje je potrebno poduzeti radi zaštite i spašavanja ljudi, životinja, materijalnih, kulturnih i prirodnih dobara te okoliša u slučaju velikih nesreća, katastrofa i posebnih okolnosti, terorizma i ratnog razaranja.

Za svaki od identificiranih rizika, Državnim planom utvrđuju se:

- sustavi ranog upozoravanja i pravne osobe koje njima raspolažu
- izvori podataka o prijetnjama kojima raspolažu nadležna tijela i institucije (vlastiti ili izvori koji se prikupljaju kroz sustav međunarodne razmjene i dr.)
- obveze tijela državne uprave, ostalih tijela i institucija i
- mjere i aktivnosti civilne zaštite.

Za svaki od identificiranih rizika razrađuju se postupci pripravnosti i mobilizacije operativnih snaga sustava civilne zaštite te njihovo plansko i sukcesivno uključivanje u slučaju velike nesreće, katastrofe i posebnih okolnosti.

U skladu s odredbama Zakona o obrani, zahtjeve za angažiranje Oružanih snaga Republike Hrvatske usklađuje MUP s Ministarstvom obrane. Prilikom pružanja pomoći, Oružane snage Republike Hrvatske koordiniraju svoje djelovanje u skladu s Državnim planom.

U slučaju prekograničnih prijetnji, obavješćuju se susjedne države i međunarodne organizacije prema posebnim protokolima i sporazumima.

## 2.1. NEPRIHVATLJIVI RIZICI

## 2.1.1. POPLAVA IZAZVANA IZLIJEVANJEM KOPNENIH VODENIH TIJELA

### Uvod

Poplave izazvane izlivanjem kopnenih vodenih tijela, identificirane kao neprihvatljivi rizik, mogu uzrokovati gubitke ljudskih života, velike materijalne i ekološke štete te devastiranje kulturnih dobara.

Pored prirodnih, moguće su i umjetne (akcidentne) poplave kao sekundarne posljedice u slučaju razornog ili katastrofalnog potresa te terorističkog čina, zatim, u ograničenom opsegu, kao posljedice havarije na građevini, uslijed prekoračenja sigurnosti izgrađenog hidrotehničkog sustava, aktiviranja klizišta i sl. kada dođe do proboja, rušenja ili prelijevanja zaštitnih vodnih građevina.

U slučaju poplava, Državni plan djelovanja civilne zaštite primjenjuje se kao nadogradnja temeljnih dokumenata:

- Državni plan obrane od poplava
- Glavni provedbeni plan obrane od poplava
- Provedbeni planovi obrane od poplava branjenih područja

Državni plan aktivira čelnik tijela nadležnog za poslove civilne zaštite po pozivu Hrvatskih voda, odnosno po saznanju da Hrvatske vode na području JP(R)S nemaju dostatnih kapaciteta za reagiranje na štetne posljedice poplava.

### MJERE I AKTIVNOSTI CIVILNE ZAŠTITE

#### RANO UPOZORAVANJE

Tablica 4. Pregled nositelja i korisnika aktivnosti ranog upozoravanja u slučaju poplava

Nositelj	Izvor	Mjere i aktivnosti civilne zaštite	Korisnici	Napomena
<b>Hrvatske vode</b>	- Hrvatske vode - DHMZ - HEP - očevici	- mjerenje protoka na vodotocima te stanja podzemnih voda, izdavanje hidroloških ekspertiza i prognoza - sustavno prognoziranje vodostaja i protoka koje provode DHMZ i Hrvatske vode - upozoravanje o oborinama: bujične poplave, prijetnja od poplave uslijed rušenja ili proboja zaštitnih vodnih građevina koje provode DHMZ i Hrvatske vode	- HVZ - inspekcije DIRH - Lučke kapetanije - mediji i društvene mreže - MUP RCZ - MORH/OSRH - Operativno-komunikacijski centar MUP - pravne osobe od interesa za SCZ - stanovništvo ugroženih područja RH i susjedne države u smjeru kretanja vodnog vala - Hrvatske vode, DHMZ, HEP, očevici, tijela državne uprave,	- upozoravanje na poplave je moguće provesti pravovremeno za većinu vodotokova - DHMZ izrađuje hidrološke prognoze kojima se upozorava na mogućnost riječnih poplava, kao i bujičnih poplava, jer ima pristup prognostičkom sustavu za prognozu bujičnih poplava FFGS (Flash Flood Guidance System) i europskom hidrološkom prognostičkom sustavu EFAS (European Flood Awareness System) - koriste se podaci mjerne hidrološke mreže DHMZ i Hrvatskih voda, te podaci koji se dobivaju

		<ul style="list-style-type: none"> <li>- dostavljanje podataka o posljedicama poplave</li> <li>- zabrana plovidbe putem priopćenja brodovima</li> </ul>	<p>jedinice lokalne i područne (regionalne) samouprave prema Državnom planu obrane od poplava</p> <ul style="list-style-type: none"> <li>- VRH</li> <li>- žurne službe</li> </ul>	<p>međunarodnom razmjenom i na druge načine</p> <ul style="list-style-type: none"> <li>- DHMZ također sudjeluje u mjerenju protoka „in situ“ radi dobivanja kritičnih podataka u realnom vremenu u tijeku izvanrednog događaja</li> <li>- mjere i snage utvrđene su planovima obrane od poplava, planovima djelovanja CZ JLP(R)S, kao i obveze iz Zakona o sustavu civilne zaštite i <u>Zakona o vodama</u></li> <li>- HVZ je nadležan za rano upozoravanje vatrogasnih postrojbi</li> </ul>
--	--	---	---	--

#### PRIPRAVNOST

**Tablica 5. Pregled nositelja, sudionika i postupaka pripravnosti u slučaju poplava**

Nositelj	Sudionici	Mjere i aktivnosti civilne zaštite	Aktiviranje pripravnosti	Napomena
MUP	- DHMZ	<ul style="list-style-type: none"> <li>- provodi meteorološka i hidrološka motrenja (mjerenja i opažanja) diljem RH i obrađuje podatke mjerodavnih službi država uzvodno, od utjecaja na nacionalne prognoze</li> <li>- prijenos podataka i njihovu daljnju obradu</li> <li>- davanje vrlo kratkoročnih (do 12 sati; novo pridošle do 3 sata), kratkoročnih (do tri dana unaprijed), srednjoročnih (do deset dana unaprijed) i dugoročnih prognoza (dulje od deset dana, mjesečne i sezonske)</li> <li>- izdavanje upozorenja na opasne vremenske i hidrološke pojave</li> </ul>	<ul style="list-style-type: none"> <li>- ODMAH pokreće proces pojačanog dostavljanja podataka i prognoza, osobito za ugroženu lokaciju</li> </ul>	



	- DIRH	<ul style="list-style-type: none"> <li>- veterinarska inspekcija priprema postupke za zbrinjavanje životinja s poplavljenih područja, kao i zbrinjavanje uginulih životinja u svrhu sprječavanja nastanka i širenja bolesti životinja</li> <li>- sanitarni inspektori pripremaju postupke za provedbu mjera protuepidemijske dezinfekcije, dezinsekcije i deratizacije u cilju brzog i učinkovitog zaustavljanja širenja zaraznih bolesti kao sigurnosne i obvezene mjere na ugroženim područjima</li> <li>- vodopravna inspekcija priprema inspeksijski nadzor provođenja planova obrane od poplava i stanja vodnih građevina</li> </ul>	- u skladu s epidemiološkom indikacijom	- suradnja s MP, HAPIH (podjela hrane za životinje), MUP, JLP(R)S, dr. tijela državne uprave, pravne osobe od interesa za SCZ, HZJZ, zavodi za javno zdravstvo županija
	- HEP	<ul style="list-style-type: none"> <li>- obilježavanje i održavanje zone mogućih plavljenja</li> <li>- uspostavljanje i održavanje sustava uzbunjivanja u perimetru stvarnih rizika za stanovništvo te uspostavljanje upravljanja i nadzora nad sirenama svog sustava za uzbunjivanje iz svog operativnog središta i iz MUP RCZ</li> <li>- upravljanje i koordiniranje pogonima višenamjenskih akumulacija i distribucijskih vodnih građevina</li> <li>- procjenjivanje štete na infrastrukturnim objektima od poplava</li> <li>- uključivanje mjerodavnih tijela u procjenjivanje i izradu prognoza posljedica naknadnog razvoja šteta na infrastrukturi koje mogu izazvati poplave nakon oglašavanja prestanka opasnosti</li> </ul>	- ODMAH	<ul style="list-style-type: none"> <li>- uz Hrvatske vode drugi su nacionalni kapacitet po spremnosti u slučajevima proloma brana, provode sve propisane radnje u funkciji preveniranja poplava</li> <li>Sukcesivno uključuju vlastite kapacitete</li> <li>- suradnja s DHMZ, MUP, JLP(R)S, dr. tijela državne uprave, pravne osobe od interesa za SCZ, OS SCZ</li> </ul>

<p>- Hrvatske vode</p>	<p>- nositelj su i organizator provođenja preventivnih mjera, pripremnih i operativnih radnji i mjera obrane od poplava u skladu s planovima obrane od poplava</p> <p>- kontinuirano dostavljaju situacijska izvješća MUP RCZ i lokalnim zajednicama te angažiraju pravne osobe od interesa za SCZ</p> <p>- procjenjuju štete na infrastrukturnim objektima od poplava</p> <p>- uključuju mjerodavna tijela u procjenjivanje</p> <p>- provode rekonstrukcije i ojačanja infrastrukture</p> <p>- izrađuju prognoze mogućih posljedica šteta na infrastrukturi koje mogu izazvati poplave</p>	<p>- ODMAH</p>	<p>- posjeduju vlastite resurse za nadzor vodostaja</p> <p>- provode planove obrane od poplava</p> <p>- operativno najvažnija snaga za planiranje, organiziranje i provođenje velike većine radnji pripravnosti sustava reagiranja u poplavama</p> <p>- sukcesivno uključuju kapacitete</p>
<p>- HCPI-IS</p>	<p>predlaganje rekonstrukcije i ojačanja infrastruktura (HCPI-IS)</p>	<p>- ODMAH na traženje MUP RCZ</p>	<p>- uključuju se kao dopuna kapacitetima Hrvatskih voda u procjeni štete na infrastrukturnim objektima u događajima većih razmjera ili u slučaju potrebe specifičnih inženjerskih znanja</p> <p>- sukcesivno uključuju kapacitete</p>
<p>- HRZ - HCPI-IS - MKM</p>	<p>- provođenje mjera za sprječavanje nastanka štete na kulturnim dobrima, utvrđivanje nastale štete, ublažavanje i njezino uklanjanje</p>	<p>- ODMAH na traženje MUP RCZ</p>	<p>- prema odluci ministra kulture i medija</p> <p>- suradnja s drugim ustanovama za zaštitu i očuvanje kulturnih dobara, specijaliziranim pravnim i fizičkim osobama te SCZ</p>
<p>- JLP(R)S</p>	<p>- pravnim i fizičkim osobama izdaju naloge za pripravnost u obrani od poplava (radom i sredstvima, vozilima, građevnim materijalom i dr.), kada se obrana ne može osigurati sredstvima i</p>	<p>- pripravnost se uvodi proglašavanjem stanja redovne obrane od poplava</p>	<p>- provode i druge mjere, u skladu s odredbama važećih propisa i planovima djelovanja CZ</p>

	<p>zaposlenicima Hrvatskih voda i drugih pravnih osoba u čijem je djelokrugu obavljanje tih poslova</p> <ul style="list-style-type: none"> <li>- osiguravanje uvjeta za provođenje planova obrane od poplava na svom području</li> <li>- osiguravanje emitiranja priopćenja mjerodavnih službi od značaja za pripravnost u sustavu obrane od poplava</li> <li>- proglašavanje izvanrednog stanja na poplavom ugroženom području, na prijedlog rukovoditelja obrane od poplava</li> <li>- aktiviranje stožera CZ</li> <li>- informiranje javnosti</li> </ul>		
- MUP RCZ	<ul style="list-style-type: none"> <li>- podizanje sustava pripravnosti OS te koordinira pripremu drugih sudionika SCZ u slučaju poplava</li> <li>- donošenje odluke o uzbunjivanju stanovništva u slučajevima akcidentalnih poplava i proloma brana</li> <li>- pravovremeno informiranje OS</li> <li>- informiranje VRH o događaju i predlaganje provođenja mjera</li> <li>- provođenje djelomične mobilizacije za potrebe djelovanja službi i postrojbi u obrani od poplava</li> <li>- nalaganje pripremnih mjera CZ</li> <li>- nalaganje selektivne mobilizacije i angažiranje OS i MTS</li> <li>- predlaganje uvođenja pripravnosti Stožera CZ na nacionalnoj razini i stožera ugroženih JLP(R)S</li> <li>- nalaganje Područnom uredu CZ sudjelovanje u provođenju priprema lokalnih zajednica za provedbu mjera i aktivnosti CZ</li> <li>- praćenje stanja i razvoja situacije putem Hrvatskih voda</li> <li>- zaprimanje informacija o mjerama obrane od poplava i</li> </ul>	- ODMAH	<ul style="list-style-type: none"> <li>- koordinira operativno postupanje</li> <li>- sukcesivno uključuje kapacitete i poduzima planirane mjere i druge aktivnosti</li> <li>- suradnja s Hrvatskim vodama, HEP, HRZ, DHMZ, VRH, MORH / OSRH, JLP(R)S, pravne osobe od interesa za SCZ, OS SCZ</li> <li>- angažira OSRH u skladu s odredbama Zakona o obrani</li> <li>- Stožer CZ RH: <ul style="list-style-type: none"> <li>○ priprema provedbu mjera i aktivnosti CZ kojima rukovodi čelnik tijela nadležan za poslove civilne zaštite (ili zamjenik):</li> <li>○ angažira sve neophodne resurse za</li> </ul> </li> </ul>

	<p>stanju na vodnim građevinama od Hrvatskih voda i HEP</p> <ul style="list-style-type: none"> <li>- osiguravanje komunikacije s nadležnim tijelima susjednih država ili međunarodnim organizacijama putem njihovih komunikacijskih središta</li> <li>- aktiviranje Stožera CZ RH u slučajevima primitka zahtjeva glavnog rukovoditelja obrane od poplava, ukoliko prijete neposredna opasnost od rušenja ili proboja zaštitnih vodnih građevina ili ako je do proboja ili rušenja već došlo, ili župana s područja ugroženih poplavom, ako neposredno prijete proboj, rušenje ili prelijevanje zaštitnih vodnih građevina, odnosno ako je došlo do poplava takvih razmjera da je nužno angažiranje dodatnih OS SCZ izvan pogođenog područja</li> </ul>		<p>zadovoljavanje operativnih potreba CZ</p> <ul style="list-style-type: none"> <li>○ - prati razvoj događaja, usklađuje rad nižih razina i priprema podizanje sustava pripravnosti potrebnih OS na državnoj razini</li> </ul>
- pravne osobe s obvezama prema planovima obrane od poplava	<ul style="list-style-type: none"> <li>- uvođenje pripravnosti po zahtjevu Hrvatskih voda</li> <li>- temeljem posebnih propisa pružaju logističku potporu: mehanizacija-inženjerijske postrojbe i dr., prehrana, smještaj, prijevoz</li> </ul>	- u vremenu prema zahtjevu mjerodavnih sudionika sustava reagiranja u slučaju poplava	<ul style="list-style-type: none"> <li>- suradnja s MUP, DHMZ, Hrvatskim vodama i HEP</li> <li>- uključuju se i pravne osobe koje imaju ugovore s HEP, po zahtjevu HEP</li> </ul>
- VRH	<ul style="list-style-type: none"> <li>- poduzimanje strateških mjera i aktivnosti za pravovremenu i učinkovitu pripremu za zaštitu stanovništva, materijalnih, kulturnih i prirodnih dobara te okoliša od posljedica katastrofalnih razmjera</li> <li>- zapovijedanje mobilizacije svih raspoloživih kapaciteta u RH neophodnih za postupanje</li> <li>- donošenje odluke o evakuaciji ugroženog stanovništva</li> <li>- donošenje odluke o traženju međunarodne pomoći</li> </ul>	- u odnosu na razvoj situacije i prognoze o mogućim razmjerima poplave	<ul style="list-style-type: none"> <li>- odluke donosi u skladu s potrebama</li> <li>- sve aktivnosti poduzima na temelju prijedloga čelnika tijela nadležnog za poslove civilne zaštite.</li> <li>VRH je nadležna za proglašavanje katastrofe</li> </ul>

REAGIRANJE

**Tablica 6. Pregled nositelja, sudionika i postupaka reagiranja u slučaju poplava**

Nositelj	Sudionici	Mjere i aktivnosti civilne zaštite	Operativni kapaciteti ili doprinos	Napomena
<b>Stožer CZ RH</b>	- Hrvatske vode - JLP(R)S - MUP - stožeri CZ	- organizacija provođenja obveza iz planova obrane od poplava	- aktiviranje OS SCZ i MTS prema planovima obrane od poplava te kapaciteta na lokalnoj, područnoj (regionalnoj) i državnoj razini	- na državnoj razini aktiviraju se sve OS iz sustava pripravnosti
	- Hrvatske vode - JLP(R)S - MUP - pravne osobe od interesa za SCZ - stožeri CZ	- obveza u ojačavanju zaštitne vodne infrastrukture, s pregledom drugih pravnih osoba te službi (onih koje nisu uključene planovima Hrvatskih voda) koje se uključuju u	- ustrojavanje snaga za provođenje zadaća po zahtjevu koordinatora na mjestu događaja	

Nositelj	Sudionici	Mjere i aktivnosti civilne zaštite	Operativni kapaciteti ili doprinos	Napomena
		obranu od poplava (zadaje nositeljima na području nadležnosti)		
	<ul style="list-style-type: none"> <li>- HCK</li> <li>- HCPI-IS</li> <li>- HEP</li> <li>- HGSS</li> <li>- Hrvatske vode</li> <li>- HRZ</li> <li>- HVZ</li> <li>- JLP(R)S</li> <li>- MKM</li> <li>- MROSP</li> <li>- MUP</li> <li>- pravne osobe od interesa za SCZ</li> <li>- postrojbe CZ</li> <li>- RRZ</li> <li>MINGOR</li> <li>- stožeri CZ</li> </ul>	<ul style="list-style-type: none"> <li>- organizacija zaštite područja i naselja ugroženih poplavama i bujicama te zona ugroženih poplavnim valovima uslijed rušenja ili proboja zaštitnih vodnih građevina s mjerama spašavanja ugroženog stanovništva</li> </ul>	<ul style="list-style-type: none"> <li>- označavanje sigurnih zona u poplavnom području</li> <li>- uzbunjivanje stanovništva</li> <li>- evakuacija stanovništva, materijalnih i kulturnih dobara iznad ili izvan poplavnog područja (uz pomoć navedenih sudionika; evidentiranje evakuiranih osoba, sprječavanje razdvajanja obitelji)</li> <li>- pregledi oštećenja i uporabljivosti građevina (HCPI-IS)</li> <li>- osobna i uzajamna pomoć</li> <li>- prva pomoć</li> <li>- osiguranje suhe odjeće i obuće, deka, vode</li> <li>- pružanje psihosocijalne podrške ugroženom stanovništvu</li> <li>- spašavanje na visinama i visokim građevinama</li> <li>- provođenje mjera za sprječavanje nastanka štete na kulturnim dobrima, utvrđivanje nastale štete, ublažavanje i njezino uklanjanje</li> </ul>	<ul style="list-style-type: none"> <li>- HRZ, prema odluci ministra kulture i medija, provodi mjere za sprječavanje nastanka štete na kulturnim dobrima, utvrđivanje nastale štete, ublažavanje i njezino uklanjanje u suradnji s drugim ustanovama za zaštitu i očuvanje kulturnih dobara (MKM), specijaliziranim pravnim i fizičkim osobama te SCZ</li> <li>- HVZ upravlja vatrogasnim postrojbama</li> </ul>

Nositelj	Sudionici	Mjere i aktivnosti civilne zaštite	Operativni kapaciteti ili doprinos	Napomena
	<ul style="list-style-type: none"> <li>- Hrvatski zavod za socijalni rad</li> <li>- HCK</li> <li>- HCPI-IS</li> <li>- HGSS</li> <li>- HMS</li> <li>- JLP(R)S</li> <li>- MHB</li> <li>- MIZ</li> <li>- MORH / OSRH</li> <li>- MROSP</li> <li>- MUP RCZ</li> <li>- MUP RP</li> <li>- pravne osobe od interesa za SCZ</li> <li>- RRZ</li> </ul>	<ul style="list-style-type: none"> <li>- evakuacija i zbrinjavanje</li> </ul>	<ul style="list-style-type: none"> <li>- informiranje stanovništva o evakuaciji i mjestima okupljanja, osiguranje vozila za evakuaciju, osiguranje hrane i vode za piće, utvrđivanje lokacija, prihvata i zbrinjavanje stanovništva, organizacija života u prihvatnom centru</li> <li>- koordinacija evakuacije, logistička potpora evakuacije, utvrđivanje mjesta prihvata stanovništva</li> <li>- osiguravanje transportnih resursa za evakuaciju, osiguravanje objekata i uvjeta za smještaj evakuiranog stanovništva tijekom trajanja zbrinjavanja, zdravstvena potpora, školovanje, opskrba</li> <li>- rukovođenje, koordiniranje i usmjeravanje djelovanja OS SCZ, putem koordinatora na lokaciji, u suradnji s nadležnim tijelima državne uprave i odgovornim tijelima JLP(R)S; sudjelovanje OS; logistička potpora evakuacije i zbrinjavanja</li> <li>- osiguranje javnog reda i mira na mjestima okupljanja i prihvata stanovništva, osiguranje putova evakuacije i konvoja, osiguranje javnog reda i mira u centrima za prihvata i zbrinjavanje</li> <li>- izgradnja i uspostava privremenih građevina za smještaj stradalnika i evakuiranih osoba</li> <li>- priprema lokacije za privremeno zbrinjavanje osiguranje rezervne odjeće, obuće, pokrivača, torbica prve pomoći, pitke vode i higijenskih potrepština</li> <li>- zbrinjavanje ugroženih uz osiguranje dežurstva, (hrana, piće, spavanje, grijanje)</li> <li>- psihosocijalna podrška</li> <li>- prva pomoć</li> </ul>	<ul style="list-style-type: none"> <li>- OSRH pruža pomoć u provođenju evakuacije</li> <li>- angažiranje OSRH u skladu s odredbama Zakona o obrani</li> <li>- HCK, kao pomoć HMS i HZHM: <ul style="list-style-type: none"> <li>o organiziranje pružanja prve (medicinske) pomoći i medicinsko zbrinjavanje</li> <li>o pružanje prve pomoći kao nadopuna medicinskim ekipama</li> <li>o organizacija dodatnih akcija dobrovoljnog davanja krvi</li> </ul> </li> <li>- HCK kao pomoć stožerima CZ: <ul style="list-style-type: none"> <li>o osiguravanje prehrane i vode za piće (distribucija pitke vode, sudjelovanje u pripremi i podjeli toplih i/ili suhih obroka)</li> <li>o organiziranje prihvata i distribucije humanitarne pomoći (prikupljanje i distribucija humanitarne</li> </ul> </li> </ul>

Nositelj	Sudionici	Mjere i aktivnosti civilne zaštite	Operativni kapaciteti ili doprinos	Napomena
			<ul style="list-style-type: none"> <li>- evidentiranje, traženje i spajanje članova obitelji, održavanje komunikacije i povezanosti obitelji</li> <li>- medicinska skrb pogođenom stanovništvu u centru za prihvrat i zbrinjavanje i OS</li> <li>- vođenje evidencije i davanje informacija o evakuiranim i zbrinutim osobama</li> </ul>	pomoći HCK i drugih subjekata, prihvrat i distribucija humanitarne pomoći iz inozemstva)
	<ul style="list-style-type: none"> <li>- HCK</li> <li>- JLP(R)S</li> <li>- stožeri CZ</li> </ul>	<ul style="list-style-type: none"> <li>- osiguranje prehrane i pitke vode za ugroženo stanovništvo</li> </ul>	<ul style="list-style-type: none"> <li>- priprema i podjela toplih i suhih obroka</li> <li>- distribucija flaširane vode</li> </ul>	
		<ul style="list-style-type: none"> <li>- pomoć stanovništvu u osiguranju osnovnih životnih potreština</li> </ul>	<ul style="list-style-type: none"> <li>- prikupljanje i distribucija humanitarne pomoći</li> </ul>	
		<ul style="list-style-type: none"> <li>- osiguranje mjesta za odmor i okrepu OS</li> </ul>	<ul style="list-style-type: none"> <li>- uspostavljanje punkta za kratki odmor i okrepu</li> <li>- sudjelovanje u pripremi suhih / toplih obroka za OS</li> </ul>	
	<ul style="list-style-type: none"> <li>- Autocesta Zagreb/Macelj</li> <li>- BINA Istra</li> </ul>	<ul style="list-style-type: none"> <li>- reguliranje prometa i osiguranja za</li> </ul>	<ul style="list-style-type: none"> <li>- ocjena stanja i funkcionalnosti prometnih i komunikacijskih sustava i objekata</li> </ul>	<ul style="list-style-type: none"> <li>- angažiranje OSRH u skladu s odredbama Zakona o obrani</li> </ul>



Nositelj	Sudionici	Mjere i aktivnosti civilne zaštite	Operativni kapaciteti ili doprinos	Napomena
	<ul style="list-style-type: none"> <li>- HCPI-IS</li> <li>- HAC</li> <li>- HC</li> <li>- Hrvatske vode</li> <li>- JLP(R)S</li> <li>- MMPI</li> <li>- MRRFEU</li> <li>- MORH / OSRH</li> <li>- MUP RP</li> <li>- stožeri CZ</li> </ul>	vrijeme intervencija	<ul style="list-style-type: none"> <li>- donošenje odluka o zabrani; cestovnog, željezničkog, zračnog te riječnog i morskog prometa poradi zaštite sigurnosti na pogođenom području</li> <li>- uspostava alternativnih prometnih pravaca</li> <li>- osiguravanje prednosti korištenja elektroničkih komunikacijskih usluga korisnicima s prednošću uporabe</li> <li>- nadzor i čuvanje ugroženog područja te osiguravanje područja intervencija</li> </ul>	- korištenje elektroničkih komunikacijskih usluga u skladu s odredbama <u>Zakona o elektroničkim komunikacijama</u>
	<ul style="list-style-type: none"> <li>- HCK</li> <li>- HGSS</li> <li>- HVZ</li> <li>- JLP(R)S</li> <li>- MMPI</li> <li>- MUP</li> <li>- MUP RCZ</li> <li>- stožeri CZ</li> </ul>	- spašavanje iz vode	<ul style="list-style-type: none"> <li>- aktivnosti interventnih specijalističkih timova CZ RH i vatrogastva za spašavanje iz vode te specijalističkih postrojbi CZ JLP(R)S za spašavanje iz vode</li> <li>- logistička potpora postrojbama CZ JLP(R)S</li> </ul>	- HVZ upravlja vatrogasnim postrojbama
	<ul style="list-style-type: none"> <li>- Hrvatske vode</li> <li>- JLP(R)S</li> <li>- MUP</li> <li>- MUP RCZ</li> <li>- RRZ</li> <li>- stožeri CZ</li> </ul>	- raspoloživi MTS za zaštitu od poplava	<ul style="list-style-type: none"> <li>- MTS u skladištima Hrvatskih voda i pravnih osoba licenciranih za radove obrane od poplava</li> <li>- MTS u skladištima MUP</li> <li>- MTS JLP(R)S</li> <li>- MTS u privatnom vlasništvu</li> <li>- MTS OS SCZ</li> <li>- MTS HCK</li> <li>- Strateške robne zalihe</li> <li>- međunarodna pomoć</li> </ul>	
	<ul style="list-style-type: none"> <li>- HCPI-IS</li> <li>- Hrvatske vode</li> <li>- HRZ</li> <li>- JLP(R)S</li> <li>- MINGOR</li> <li>- MFIN</li> </ul>	- zaštita ugroženih sustava, mreža i objekata kritične infrastrukture	<ul style="list-style-type: none"> <li>- tehnička zaštita proizvodnih objekata, sustava i distribucijske mreže</li> <li>- neometano djelovanje ključnih procesa i operacija</li> <li>- osiguranje zamjenskog specijalističkog osoblja i opreme</li> </ul>	- angažiranje OSRH u skladu s odredbama Zakona o obrani

Nositelj	Sudionici	Mjere i aktivnosti civilne zaštite	Operativni kapaciteti ili doprinos	Napomena
	<ul style="list-style-type: none"> <li>- MIZ</li> <li>- MKM</li> <li>- MMPI</li> <li>- MORH / OSRH</li> <li>- MP</li> <li>- MRRFEU</li> <li>- MUP</li> <li>- MUP RCZ</li> <li>- operateri kritične infrastrukture</li> <li>- stožeri CZ</li> </ul>		<ul style="list-style-type: none"> <li>- preseljenje kritične infrastrukture</li> <li>- provođenje hitnih mjera zaštite kulturnih dobara (sprječavanje nastanka štete, utvrđivanje nastale štete, ublažavanje i uklanjanje štete)</li> </ul>	
	<ul style="list-style-type: none"> <li>- DIRH</li> <li>- HRZ</li> <li>- JLP(R)S</li> <li>- MKM</li> <li>- MUP RCZ</li> <li>- stožeri CZ</li> </ul>	<ul style="list-style-type: none"> <li>- sprječavanje nastanka štete na kulturnim dobrima</li> </ul>	<ul style="list-style-type: none"> <li>- evakuacija pokretnih kulturnih dobara</li> <li>- raščišćavanje i zbrinjavanje kulturnih dobara</li> <li>- provođenje hitnih mjera zaštite kulturnih dobara (sprječavanje nastanka štete, utvrđivanje nastale štete, ublažavanje i uklanjanje štete)</li> </ul>	<ul style="list-style-type: none"> <li>- prema odluci ministra kulture i medija</li> <li>- suradnja s drugim ustanovama za zaštitu i očuvanje kulturnih dobara, specijaliziranim pravnim i fizičkim osobama te SCZ</li> </ul>
	<ul style="list-style-type: none"> <li>- MFIN</li> <li>- stožeri CZ</li> </ul>	<ul style="list-style-type: none"> <li>- organizacija primanja financijske pomoći</li> </ul>	<ul style="list-style-type: none"> <li>- sudjelovanje u organizaciji uspostavljanja funkcija sustava, mreža i objekata kritične infrastrukture u isporuci roba i usluga iz svojeg djelokruga</li> </ul>	<ul style="list-style-type: none"> <li>- na zahtjev VRH</li> </ul>
	<ul style="list-style-type: none"> <li>- JLP(R)S</li> <li>- MINTS (HTZ)</li> <li>- MRRFEU</li> <li>- MUP</li> <li>- MVEP</li> <li>- stožeri CZ</li> <li>- VRH</li> </ul>	<ul style="list-style-type: none"> <li>- informiranje javnosti</li> </ul>	<ul style="list-style-type: none"> <li>- za detaljnije obavješćivanje stanovništva na ugroženom području zadužena su tijela JLP(R)S, uz pomoć i posredovanje MUP RCZ</li> <li>- obavijesti sredstvima javnog priopćavanja: HRT i HINA i mediji na pogođenom području</li> <li>- službena objava podataka o žrtvama</li> <li>- VRH daje službene izjave i obavijesti za stanovništvo u vezi nesreća s katastrofalnim</li> </ul>	<ul style="list-style-type: none"> <li>- priopćenja za javnost se pripremaju uz stručnu pomoć tijela državne uprave nadležnog za rizik</li> </ul>

Nositelj	Sudionici	Mjere i aktivnosti civilne zaštite	Operativni kapaciteti ili doprinos	Napomena
			<p>posljedicama ili za to ovlašćuje MUP</p> <ul style="list-style-type: none"> <li>- koordinacija, objedinjavanje i davanje informacija o smještajnim kapacitetima i procjenama popunjenosti ugostiteljskih smještajnih objekata, informiranje turista o potencijalnim opasnostima, o mjerama koje se poduzimaju da ih se spriječi i o preporučenim mjerama i postupcima u slučaju velike nesreće, katastrofe i posebnih okolnosti</li> <li>- izvješćivanje inozemne javnosti o posljedicama i mogućnostima pružanja pomoći</li> <li>- izvješćivanje o primopredaji donacija i ostalih oblika pomoći iz inozemstva</li> </ul>	
	<ul style="list-style-type: none"> <li>- DIRH</li> <li>- HAPIH</li> <li>- JLP(R)S</li> <li>- MP</li> <li>- MUP</li> <li>- ovlaštene veterinarske organizacije</li> <li>- pravne osobe za proizvodnju i promet namirnica životinjskog porijekla</li> <li>- stožeri CZ</li> <li>- subjekti (posjednici životinja)</li> </ul>	<ul style="list-style-type: none"> <li>- organizacija pružanja veterinarske pomoći (utvrđivanje zadaća veterinarskim ustanovama)</li> <li>- premještanje životinja vezano uz zarazne bolesti</li> </ul>	<ul style="list-style-type: none"> <li>- prikupljanje i zbrinjavanje životinja</li> <li>- liječenje, klanje ili eutanazija životinja</li> <li>- praćenje stanja i provođenje aktivnosti na sprečavanju nastanka ili širenja zaraznih bolesti</li> <li>- nadzor nad prometom i distribucijom namirnica životinjskog porijekla</li> <li>- zbrinjavanje lešina životinja i ostalih nusproizvoda životinjskog podrijetla</li> </ul>	<ul style="list-style-type: none"> <li>- veterinarska inspekcija suradnja sa MP i drugim sudionicima</li> <li>- HAPIH - podjela hrane za životinje</li> </ul>
	<ul style="list-style-type: none"> <li>- JLP(R)S</li> <li>- MIZ</li> <li>- MP</li> <li>- MUP</li> </ul>	<ul style="list-style-type: none"> <li>- organizacija provođenja animalne asanacije (utvrđivanje zadaća</li> </ul>	<ul style="list-style-type: none"> <li>- organizacija prikupljanja životinjskih leševa</li> <li>- praćenje stanja i provođenje aktivnosti na sprečavanju nastanka ili širenja zaraznih bolesti</li> </ul>	

Nositelj	Sudionici	Mjere i aktivnosti civilne zaštite	Operativni kapaciteti ili doprinos	Napomena
	- pravne osobe od interesa za SCZ - stožeri CZ	komunalnim i drugim organizacijama)	- neškodljivo uklanjanje ranjenih, ozlijeđenih ili bolesnih životinja - određivanje lokacija za ukop životinja	
	- HCK - HZHM - HZJZ - MIZ - MUP - stožeri CZ	- organizacija pružanja prve medicinske pomoći (utvrđivanje zadaća zdravstvenim ustanovama)	- pružanje prve medicinske pomoći - specijalistička pomoć - higijensko – epidemiološke mjere - opskrba sanitetskim materijalom i opremom	
	- HCK - MIZ - MROSP - MUP - stožeri CZ	- organizacija psihosocijalne podrške i psihološke potpore	- psihološka potpora OS SCZ - organizacija i provođenje psihosocijalne podrške pogođenom stanovništvu	
	- DIRH - HCK - JLP(R)S - MIZ - MUP - pravne osobe od interesa za SCZ - stožeri CZ	- organizacija humane asanacije i identifikacije poginulih	- provođenje identifikacije poginulih - sanitarni nadzor nad ukapanjem mrtvih - osiguranje prostora za prikupljanje poginulih - organizacija i provođenje psihosocijalne podrške za osobe koje idu na identifikaciju poginulih	
<b>VRH</b>	- Stožer CZ RH - sudionici u SCZ	- rukovođenje u slučaju proglašenja katastrofe	- rukovodi djelovanjem sudionika u SCZ u katastrofama uz potporu Stožera CZ RH - kada se proglašava katastrofa, rukovođenje radom Stožera CZ RH preuzima predsjednik VRH ili, po ovlaštenju predsjednika VRH, član VRH ili načelnik Stožera CZ RH	- VRH na prijedlog čelnika tijela nadležnog za poslove civilne zaštite odlukama proglašava katastrofu kao i prestanak provođenja mjera i aktivnosti u SCZ u otklanjanju posljedica katastrofa

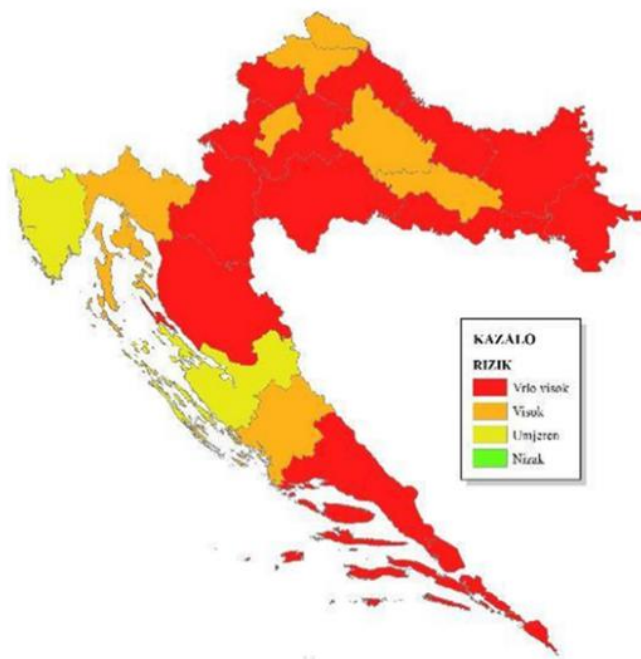

Slika 1. Rizik od poplave izazvane izlivanjem kopnenih vodenih tijela (izvor: Procjena rizika)

## 2.1.2. POTRES

### Uvod

Kao dio mediteransko-transazijskog pojasa, gotovo čitavo područje Republike Hrvatske nalazi se u seizmički aktivnom području. Temelj za učinkovito provođenje mjera iz Državnog plana djelovanja civilne zaštite u slučaju razornih potresa VII<sup>o</sup> i više stupnjeva po Europskoj makroseizmičkoj ljestvici/EMS je pravovremeno poduzimanje mjera zaštite. U skladu s načelom supsidijarnosti, prioritetno se angažiraju operativne snage sustava civilne zaštite s pogođenog područja, po potrebi i kapaciteti s područja JLP(R)S koja nisu pogođena potresom ili s državne razine. Sve zadaće koordiniranja djelovanja operativnih snaga na pogođenom području, do uspostavljanja funkcija nadležnih tijela na pogođenim razinama JLP(R)S, preuzimaju najbliže lokalne razine koje nisu pretrpjele posljedice. Životi ili zdravlje ljudi posredno su ugroženi zbog oštećenja građevina, postrojenja, instalacija ili opreme namijenjene proizvodnji, preradi, uporabi, prijevozu, pretovaru, skladištenju ili odlaganju opasnih tvari (otrovne, zapaljive, eksplozivne, oksidacijske, radioaktivne), oštećenja ili rušenja visokih brana vodnih akumulacija, rušenja mostova i ostale prometne infrastrukture, oštećenja i prekida električnih, plinskih, vodovodnih i drugih instalacija.

## MJERE I AKTIVNOSTI CIVILNE ZAŠTITE

### RANO UPOZORAVANJE

Tablica 7. Pregled nositelja i korisnika aktivnosti ranog upozoravanja u slučaju potresa

Nositelj	Izvor	Mjere i aktivnosti civilne zaštite	Korisnici	Napomena
<b>Seizmološka služba RH</b>	- očevici - Seizmološka služba RH	- neprekidno instrumentalno praćenje seizmičke aktivnosti, te prikupljanje, obrada i analiza podataka, naknadna izučavanja koja obuhvaćaju i obavještavanje nadležnih državnih tijela o osnovnim parametrima potresa neposredno po pojavi jakih potresa  - mikroseizmičko instrumentalno praćenje seizmičke aktivnosti provodi se seizmografima (uređaji koji bilježe i najmanje pomaka tla, no nisu prikladni za bilježenje potresa velikih magnituda na manjim epicentralnim	- DIRH - HCPI-IS (svi građevinski fakulteti su okupljeni u udruzi) - HRZ - JLP(R)S - mediji i društvene mreže - Ministarstvo MPGI - MUP RCZ - stanovništvo - VRH - žurne službe	- provode se mjere iz planova djelovanja CZ, koji obuhvaćaju spašavanje iz ruševina, prvu medicinsku pomoć, evakuaciju, zbrinjavanje, asanaciju itd., te mjere iz operativnih planova sudionika  - sustav javnog uzbunjivanja se koristi u slučaju sekundarnih posljedica potresa (npr. rušenje brana-poplavni val, oštećenje postrojenja – eksplozija i dr.)  - od listopada 2021. sedam uređaja EQguard (EarthQuake guard) za rano javljanje i upozoravanje na potres, koji detektiraju prvi potresni val jačih potresa nekoliko sekundi prije nego ga ljudi mogu osjetiti (ovisno o udaljenosti od epicentra potresa) te aktiviraju zvučni alarm, postavljeno je u Zagrebu (Klinika za dječje bolesti, Klinički bolnički centar Sestre milosrdnice, Zagrebačka katedrala i Crkva Uznesenja Blažene Djevice Marije u Remetama) te u Šibeniku, Splitu i Dubrovniku na građevinama kulturne baštine  Kroz projekt CROSSNET – Razvoj mreže seizmoloških podataka,

		<p>udaljenostima) i akcelerografima (uređaji koji bilježe akceleraciju pomaka tla, bilježe potrese većih magnituda, tj. potrese s amplitudama koje mogu uzrokovati štetu), a učinci potresa se istražuju makroseizmičkim istraživanjima:</p> <ul style="list-style-type: none"> <li>- obilasci potresom pogođenog područja radi utvrđivanja učinaka potresa</li> <li>- dostavljanje podataka o posljedicama potresa putem upitnika i preko web sučelja</li> </ul>	<p>osigurano je postavljanje guste mreže instrumenata po području cijele RH, kako seizmografa, tako i akcelerografa, koji se uz adekvatnu programsku podršku (također predviđena projektom) i kratko vrijeme reakcije (paketi od 0.1 sekunde) mogu koristiti za brzo obavješćivanje u slučaju potresa. Takvi sustavi (Earthquake Early Warning - EEW) na području RH zbog blizine epicentara potresa područjima od interesa (gradovi, ključna infrastruktura, kulturna dobra i sl.) omogućuju do nekoliko sekundi vremena za brzu reakciju, prvenstveno na automatiziranim sustavima (npr. plinske stanice,...). Prvenstvena namjena sustava koji razvija Seizmološka služba RH je automatizirano brzo javljanje podataka o potresu MUP RCZ takoreći istovremeno sa nastankom potresa bilo gdje na području RH ili u blizini RH.</p>
--	--	---	--

PRIPRAVNOST

**Tablica 8. Pregled nositelja, sudionika i postupaka pripravnosti u slučaju potresa**

Nositelj	Sudionici	Mjere i aktivnosti civilne zaštite	Aktiviranje pripravnosti	Napomena
MUP	- DIRH	<ul style="list-style-type: none"> <li>- veterinarska inspekcija provodi pripremu za koordinirano zbrinjavanje životinja s potresom pogođenih područja, kao i zbrinjavanje uginulih životinja u svrhu sprječavanja nastanka i širenja bolesti životinja</li> <li>- sanitarni inspektori naređuju provođenje obavezne protuepidemijske dezinfekcije, dezinfekcije i deratizacije u cilju brzog i učinkovitog zaustavljanja širenja zaraznih bolesti</li> <li>- priprema za provođenje mjera i aktivnosti (postupanje) građevinske inspekcije</li> </ul>	- u skladu s epidemiološkom i indikatorima	- suradnja s MP, HAPIH (podjela hrane za životinje), JLP(R)S, tijela državne uprave, pravne osobe od interesa za SCZ, HZJZ, zavodima za javno zdravstvo županija
	- HRZ - MKM	- priprema za provođenje mjera za sprječavanje nastanka štete na kulturnim dobrima, utvrđivanje nastale štete, ublažavanje i njezino uklanjanje	- ODMAH nakon potresa	- prema odluci ministra kulture i medija - suradnja s drugim ustanovama za zaštitu i očuvanje kulturnih dobara, specijaliziranim pravnim i fizičkim osobama te SCZ
	- HVZ	- aktivacija i djelovanje vatrogasnog sustava	- ODMAH nakon potresa	- HVZ aktivira vatrogasne postrojbe
	- JLP(R)S	<ul style="list-style-type: none"> <li>- aktiviranje OS na svom području</li> <li>- osiguravanje područja za evakuaciju i provode zbrinjavanje stanovništva</li> <li>- usklađivanje djelovanja vlastitih OS SCZ</li> <li>- aktiviranje stožera CZ</li> </ul>	- ODMAH nakon potresa	



Nositelj	Sudionici	Mjere i aktivnosti civilne zaštite	Aktiviranje pripravnosti	Napomena
		- informiranje javnosti		
	- MORH / OSRH	- pružanje logističke potpore: mehanizacija-inženjerijske postrojbe i dr., smještaj, prijevoz		- angažiranje OSRH u skladu s odredbama Zakona o obrani
	- MUP RCZ	<ul style="list-style-type: none"> <li>- podizanje sustava pripravnosti drugih sudionika SCZ</li> <li>- pravovremeno informiranje svih sudionika SCZ, javnosti i medija</li> <li>- mobilizacija za potrebe SCZ</li> <li>- predlaganje angažiranja zdravstva i OSRH</li> <li>- zaprimanje svih poziva vezanih uz hitne situacije i nesreće od posljedica potresa uz koordinaciju nadležnog ŽC112</li> <li>- žurno izvješćivanje svih nadležnih službi i sudionika SCZ</li> <li>- sudjelovanje u koordiniranju djelovanja žurnih službi i OS SCZ</li> <li>- osiguravanje komunikacijsko-informacijske povezanosti svih sudionika SCZ radi koordinacije operativnog djelovanja u slučaju potresa <math>\geq</math> VII° EMS ljestvice</li> <li>- predlaganje ministru aktiviranje Stožera CZ RH</li> </ul>	- ODMAH nakon potresa	<ul style="list-style-type: none"> <li>- od Seizmološke službe RH MUP RCZ zaprima stručne informacije o potresu</li> <li>- Stožer CZ RH koji se aktivira odlukom čelnika tijela nadležnog za poslove civilne zaštite priprema provedbu mjera i aktivnosti CZ, angažira sve neophodne resurse za zadovoljavanje operativnih potreba CZ, prati razvoj događaja, usklađuje rad nižih razina i priprema podizanje sustava pripravnosti potrebnih OS na državnoj razini</li> <li>- angažiranje OSRH u skladu s odredbama Zakona o obrani</li> </ul>
	-Seizmološka služba RH	<ul style="list-style-type: none"> <li>- dostavljanje prve obavijesti o jačini, hipocentru i epicentru potresa</li> <li>- praćenje naknadne seizmičke aktivnosti</li> <li>- obavješćivanje o predviđenim najugroženijim</li> </ul>	- <5 min do 3 sata nakon potresa	eizmološka služba RH provodi projekt CROSSNET – Razvoj mreže seizmoloških podataka koji će omogućiti automatiziran odgovor i vezu sa informacijskim sustavom MUP RCZ smanjujući vrijeme reakcije sa 30 minuta na manje od 5 minuta

Nositelj	Sudionici	Mjere i aktivnosti civilne zaštite	Aktiviranje pripravnosti	Napomena
		<p>područjima pogođenih potresom</p> <ul style="list-style-type: none"> <li>- žurno postavljanje mobilne mreže seizmografa i akcelerografa u epicentralno područje</li> </ul>		
	- VRH	<ul style="list-style-type: none"> <li>- poduzimanje strateških mjera i aktivnosti za pravovremenu i učinkovitu pripremu za spašavanje od posljedica katastrofalnih razmjera</li> <li>- zapovijedanje mobilizacije svih raspoloživih kapaciteta u RH neophodnih za postupanje</li> <li>- donošenje odluke o evakuaciji ugroženog stanovništva</li> <li>- donošenje odluke o traženju međunarodne pomoći</li> </ul>	<ul style="list-style-type: none"> <li>- u odnosu na razvoj situacije i prognoze o mogućim razmjerima potresa</li> </ul>	<ul style="list-style-type: none"> <li>- odluke donosi u skladu s potrebama</li> <li>- sve aktivnosti poduzima na temelju prijedloga čelnika tijela nadležnog za poslove civilne zaštite</li> <li>- VRH je nadležna za proglašavanje katastrofe</li> </ul>

REAGIRANJE

Tablica 9. Pregled nositelja, sudionika i postupaka reagiranja u slučaju potresa

Nositelj	Sudionici	Mjere i aktivnosti civilne zaštite	Operativni kapaciteti ili doprinos	Napomena
Stožer CZ RH	<ul style="list-style-type: none"> <li>- HCK</li> <li>- HCPI-IS</li> <li>- HGSS</li> <li>- HMS</li> <li>- HRZ</li> <li>- HUOPP</li> <li>- HVZ</li> <li>- HZHM</li> <li>- JLP(R)S</li> <li>- MINGOR</li> <li>- MIZ</li> <li>- MKM</li> <li>- MMPI</li> <li>- MORH / OSRH</li> <li>- MROSP</li> <li>- MUP</li> <li>- MUP RCZ</li> <li>- pravne osobe od interesa za SCZ</li> <li>- stožeri CZ</li> </ul>	<ul style="list-style-type: none"> <li>- spašavanje i organizacija raščišćavanja ruševina</li> <li>- procjena oštećenja građevina</li> </ul>	<ul style="list-style-type: none"> <li>- uporaba OS SCZ, provođenje mjera CZ, angažiranje tijela za koordiniranje i upravljanje</li> <li>- uspostavljanje funkcija zdravstva, trijaža</li> <li>- evakuacija, zbrinjavanje, smještaj, hrana, voda, sanitacija</li> <li>- spašavanje iz površinskih slojeva, iz ruševina i zatrpanih prostora, spašavanje s visine</li> <li>- osiguranje prostora i tehnološke opreme za pohranjivanje i identifikaciju stradalih osoba</li> <li>- pružanje stručne potpore tijelima JLP(R)S</li> <li>- provedba procjene oštećenja i uporabljivosti oštećenih građevina</li> <li>- koordiniranje tvrtki za dolazak teške mehanizacije</li> <li>- organizacija transporta OS i MTS</li> <li>- odobravanje lokacija odlagališta ruševina</li> <li>- procjenjivanje šteta</li> <li>- definiranje sigurnosnih koridora za kretanje i potrebnih hitnih mjera tehničke zaštite</li> <li>- provođenje preventivnog podupiranja oštećenih konstrukcija zgrada koje imaju status kulturnoga dobra i vrijednih zgrada unutar zaštićene kulturno-povijesne cjeline i stručna pomoć kod provođenja aktivnosti</li> <li>- evakuacija pokretnih kulturnih dobara</li> </ul>	<ul style="list-style-type: none"> <li>- angažiranje OSRH u skladu s odredbama Zakona o obrani</li> <li>- HVZ upravlja vatrogasnim postrojbama</li> </ul>

			<ul style="list-style-type: none"> <li>- razgradnja i privremena pohrana vrijednih dijelova arhitekture i opreme zgrade</li> <li>- spašavanje preživjelih iz ruševina i zatrpanih prostora i pružanje prve pomoći</li> <li>- spašavanje na visinama i visokim građevinama</li> <li>- koordinacija volontera i pravnih osoba koji dobrovoljno i svojevolutno žele dati svoj doprinos</li> </ul>	
<ul style="list-style-type: none"> <li>- Hrvatski zavod za socijalni rad</li> <li>- HCK</li> <li>- HCPI-IS</li> <li>- HGSS</li> <li>- HMS</li> <li>- HVZ</li> <li>- JLP(R)S</li> <li>- MHB</li> <li>- MIZ</li> <li>- MORH / OSRH</li> <li>- MROSP</li> <li>- MUP RCZ</li> <li>- MUP RP</li> <li>- pravne osobe od interesa za SCZ</li> <li>- RRZ</li> <li>- stožeri CZ</li> </ul>		- evakuacija i zbrinjavanje	<ul style="list-style-type: none"> <li>- informiranje stanovništva o evakuaciji i mjestima okupljanja, osiguranje vozila za evakuaciju, osiguranje hrane i vode za piće, utvrđivanje lokacija, prihvata i zbrinjavanje stanovništva, organizacija života u prihvatnom centru.</li> <li>- koordinacija evakuacije, logistička potpora evakuacije, utvrđivanje mjesta prihvata stanovništva</li> <li>- pregledi oštećenja građevina koje su predviđene za prihvata i smještaj</li> <li>- osiguravanje transportnih resursa za evakuaciju, osiguravanje objekata i uvjeta za smještaj evakuiranog stanovništva tijekom trajanja zbrinjavanja, zdravstvena potpora, školovanje, opskrba</li> <li>- rukovođenje, koordiniranje i usmjeravanje djelovanja OS SCZ, putem koordinatora na lokaciji, u suradnji s nadležnim tijelom državne uprave i odgovornim tijelima JLP(R)S; sudjelovanje OS; logistička potpora evakuacije i zbrinjavanja</li> <li>- osiguranje javnog reda i mira na mjestima okupljanja i prihvata stanovništva, osiguranje putova evakuacije i konvoja, osiguranje javnog reda i mira u centrima za prihvata i zbrinjavanje</li> <li>- izgradnja i uspostava privremenih građevina za smještaj stradalnika i evakuiranih osoba</li> <li>- priprema lokacije za privremeno zbrinjavanje, osiguranje rezervne</li> </ul>	<ul style="list-style-type: none"> <li>- OSRH pruža pomoć u provođenju evakuacije</li> <li>- angažiranje OSRH u skladu s odredbama Zakona o obrani</li> <li>HCK, kao pomoć HMS i HZHM:</li> <li>-organiziranje pružanja prve (medicinske) pomoći i medicinsko zbrinjavanje</li> <li>-pružanje prve pomoći kao nadopuna medicinskim ekipama</li> <li>-organizacija dodatnih akcija dobrovoljnog davanja krvi</li> <li>- HCK, kao pomoć stožerima CZ:</li> <li>-osiguravanje prehrane i vode za piće (distribucija pitke vode, sudjelovanje u pripremi i podjeli toplih i/ili suhih obroka)</li> </ul>

		<p>odjeće, obuće, pokrivača, torbica prve pomoći, pitke vode i higijenskih potrepština</p> <ul style="list-style-type: none"> <li>- zbrinjavanje ugroženih uz osiguravanje dežurstva, (hrana, piće, spavanje, grijanje)</li> <li>- psihosocijalna podrška</li> <li>- prva pomoć</li> <li>- evidentiranje, traženje i spajanje članova obitelji, održavanje komunikacije i povezanosti obitelji</li> <li>- medicinska skrb pogođenom stanovništvu u centru za prihvati i zbrinjavanje i OS</li> <li>- vođenje evidencije i davanje informacija o evakuiranim i zbrinutim osobama</li> </ul>	<p>organiziranje prihvata i distribucije humanitarne pomoći (prikupljanje i distribucija humanitarne pomoći - HCK i drugih subjekata, prihvati i distribucija humanitarne pomoći iz inozemstva)</p> <ul style="list-style-type: none"> <li>- HVZ upravlja vatrogasnim postrojbama</li> </ul>
<ul style="list-style-type: none"> <li>- Autocesta Zagreb/Macelj</li> <li>- BINA Istra</li> <li>- HAC</li> <li>- HC</li> <li>- HCPI-IS</li> <li>- HŽ</li> <li>- JLP(R)S</li> <li>- MMPI</li> <li>- MORH / OSRH</li> <li>- MUP</li> <li>- stožeri CZ</li> <li>- ustanove prometa i veza RH</li> </ul>	<ul style="list-style-type: none"> <li>- organizacija reguliranja prometa i osiguranja tijekom intervencija OS</li> </ul>	<ul style="list-style-type: none"> <li>- utvrđivanje stanja funkcionalnosti prometnih i komunikacijskih sustava i objekata</li> <li>- donošenje odluka o zabrani cestovnog, željezničkog, zračnog te riječnog i morskog prometa</li> <li>- uspostavljanje alternativnih prometnih pravaca</li> <li>- osiguravanje prednosti korištenja elektroničkih komunikacijskih usluga korisnicima s prednošću uporabe</li> <li>- organiziranje uvjeta za sigurno prometovanje</li> <li>- nadziranje i čuvanje ugroženog područja</li> <li>- osiguravanje područja intervencija</li> </ul>	<ul style="list-style-type: none"> <li>- angažiranje OSRH u skladu s odredbama Zakona o obrani</li> <li>- korištenje elektroničkih komunikacijskih usluga u skladu s odredbama Zakona o elektroničkim komunikacijama</li> </ul>
<ul style="list-style-type: none"> <li>- gospodarstvene ustanove RH</li> <li>- HAPIH</li> <li>- HCK</li> <li>- JLP(R)S</li> <li>- MMPI</li> <li>- MUP RCZ</li> <li>- MVEP</li> </ul>	<ul style="list-style-type: none"> <li>-organiziranje prihvata pomoći</li> </ul>	<ul style="list-style-type: none"> <li>- prihvati i distribuiranje pomoći u skladištima MUP RCZ</li> <li>- distribuiranje pomoći iz Strateških robnih zaliha</li> <li>- određivanje objekata za skladištenje pomoći na lokalnim razinama</li> <li>- prikupljanje i raspodjela humanitarne pomoći HCK i drugih subjekata</li> </ul>	

<ul style="list-style-type: none"> <li>- pravne osobe od interesa za SCZ</li> <li>- RRZ</li> <li>- stožeri CZ</li> <li>- ustanove prometa i veza RH</li> <li>- VRH</li> </ul>		<ul style="list-style-type: none"> <li>- prihvati i distribucija humanitarne pomoći iz inozemstva</li> <li>- koordinacija pomoći iz inozemstva s diplomatsko-konzularnim uredima RH te diplomatsko-konzularnim uredima drugih država u RH</li> </ul>	
<ul style="list-style-type: none"> <li>- MFIN</li> <li>- stožeri CZ</li> </ul>	<ul style="list-style-type: none"> <li>- organizacija prihvata financijske pomoći</li> </ul>	<ul style="list-style-type: none"> <li>- sudjeluje u organizaciji uspostavljanja funkcija sustava, mreža i objekata kritične infrastrukture u isporuci roba i usluga iz svojeg djelokruga</li> </ul>	<ul style="list-style-type: none"> <li>- na zahtjev VRH</li> </ul>
<ul style="list-style-type: none"> <li>- Hrvatske vode</li> <li>- JLP(R)S</li> <li>- MINTS (HTZ)</li> <li>- MRRFEU</li> <li>- MUP RCZ</li> <li>- MVEP</li> <li>- Seizmološka služba RH</li> <li>- stožeri CZ</li> <li>- VRH</li> </ul>	<ul style="list-style-type: none"> <li>- informiranje javnosti</li> </ul>	<ul style="list-style-type: none"> <li>- obavijesti sredstvima javnog priopćavanja: HRT, HINA i mediji na pogođenom području</li> <li>- službena objava podataka o žrtvama</li> <li>- VRH daje službene izjave i obavijesti za stanovništvo u vezi katastrofalnih potresa ili za to ovlašćuje MUP</li> <li>- za detaljnije obavješćivanje stanovništva na ugroženom području zadužena su tijela JLP(R)S, uz pomoć i posredovanje MUP RCZ</li> <li>- koordinacija, objedinjavanje i davanje informacija o smještajnim kapacitetima i procjenama popunjenosti ugostiteljskih smještajnih objekata, informiranje turista o potencijalnim opasnostima, o mjerama koje se poduzimaju da ih se spriječi i o preporučenim mjerama i postupcima u slučaju velike nesreće, katastrofe i posebnih okolnosti</li> <li>- informiranje javnosti na području RH putem priopćenja medijima, putem službenih web stranica i društvenih mreža Seizmološke službe RH, te drugim načinima izvješćivanja, o aktualnoj seizmičkoj aktivnosti pogođenog područja</li> </ul>	<ul style="list-style-type: none"> <li>- priopćenja za javnost se pripremaju uz stručnu pomoć tijela državne uprave nadležnog za rizik</li> </ul>

			<p>- izvješćivanje inozemne javnosti o posljedicama i mogućnostima pružanja pomoći</p> <p>- izvješćivanje o primopredaji donacija i ostalih oblika pomoći iz inozemstva</p>	
<ul style="list-style-type: none"> <li>- DHMZ</li> <li>- financijske ustanove RH</li> <li>- HAC</li> <li>- HC</li> <li>- HCPI-IS</li> <li>- HEP</li> <li>- Hrvatske vode (za nasipe i ostale vodne građevine)</li> <li>- HRZ</li> <li>- HŽ</li> <li>- Jadrolinija</li> <li>-koncesionari (Autocesta Zagreb/Macelj, BINA Istra)</li> <li>- Odašiljači i veze d.o.o</li> <li>- MFIN</li> <li>- MINGOR</li> <li>- MIZ</li> <li>- MKM</li> <li>- MMPI</li> <li>- MORH / OSRH</li> <li>- MUP</li> <li>- MUP RCZ</li> <li>- pravne osobe od interesa za SCZ</li> <li>- stožeri CZ</li> <li>- VRH</li> </ul>	<ul style="list-style-type: none"> <li>- organizacija uspostavljanja funkcija sustava, mreža i objekata kritične infrastrukture</li> </ul>	<ul style="list-style-type: none"> <li>- proizvodnja i distribucija električne energije, opskrba vodom, osiguranje prehrane, osiguravanje uvjeta za funkcioniranje područja postrojenja obveznika <u>Uredbe o sprječavanju velikih nesreća koje uključuju opasne tvari</u>, funkcioniranje javnog zdravstva, energetskog sektora (plin, nafta, ugljen, mazut), elektroničkih komunikacija, normalizacija prometa, financijske usluge, znanost, zaštita spomenika, kulturnih dobara i drugih nacionalnih vrijednosti</li> </ul>	<ul style="list-style-type: none"> <li>- angažiranje OSRH u skladu s odredbama Zakona o obrani</li> </ul>	

	<ul style="list-style-type: none"> <li>- DIRH</li> <li>- HCPI-IS</li> <li>- HRZ</li> <li>- JLP(R)S</li> <li>- MKM</li> <li>- MUP RCZ</li> <li>- Seizmološka služba RH</li> <li>- stožeri CZ</li> </ul>	<ul style="list-style-type: none"> <li>- provođenje mjera za sprječavanje nastanka štete na kulturnim dobrima</li> </ul>	<ul style="list-style-type: none"> <li>- evakuacija pokretnih kulturnih dobara</li> <li>- raščišćavanje i zbrinjavanje kulturnih dobara</li> <li>- provođenje hitnih mjera zaštite kulturnih dobara (sprječavanje nastanka štete, utvrđivanje nastale štete, ublažavanje i uklanjanje štete)</li> <li>- razgradnja i privremena pohrana vrijednih dijelova arhitekture i opreme zgrade</li> <li>- stručna savjetodavna pomoć u provođenju aktivnosti</li> <li>- praćenje stanja kroz stručno savjetovanje i instalaciju akcelerografa u građevinama kulturne baštine</li> </ul>	<ul style="list-style-type: none"> <li>- provođenje preventivnog podupiranja oštećenih konstrukcija zgrada koje imaju status kulturnoga dobra i vrijednih zgrada unutar zaštićene kulturno-povijesne cjeline</li> <li>- HRZ surađuje s drugim ustanovama za zaštitu i očuvanje kulturnih dobara, specijaliziranim pravnim i fizičkim osobama te SCZ</li> </ul>
	<ul style="list-style-type: none"> <li>- DIRH</li> <li>- HCK</li> <li>- JLP(R)S</li> <li>- MIZ</li> <li>- MUP</li> <li>- pravne osobe od interesa za SCZ</li> <li>- stožeri CZ</li> </ul>	<ul style="list-style-type: none"> <li>- organizacija humane asanacije i identifikacije poginulih</li> </ul>	<ul style="list-style-type: none"> <li>- provođenje identifikacije poginulih</li> <li>- sanitarni nadzor nad ukapanjem mrtvih</li> <li>- osiguranje prostora za prikupljanje poginulih</li> <li>- organizacija i provođenje psihosocijalne podrške za osobe koje idu na identifikaciju poginulih</li> </ul>	
<b>VRH</b>	<ul style="list-style-type: none"> <li>- Stožer CZ RH</li> <li>- sudionici u SCZ</li> </ul>	<ul style="list-style-type: none"> <li>- rukovođenje u slučaju proglašenja katastrofe</li> </ul>	<ul style="list-style-type: none"> <li>- rukovodi djelovanjem sudionika u SCZ u katastrofama uz potporu Stožera CZ RH</li> <li>- kada se proglašava katastrofa, rukovođenje radom Stožera CZ RH preuzima predsjednik VRH ili, po ovlaštenju predsjednika VRH, član VRH ili načelnik Stožera CZ RH</li> </ul>	<ul style="list-style-type: none"> <li>- VRH na prijedlog čelnika tijela nadležnog za poslove civilne zaštite odlukama proglašava katastrofu kao i prestanak provođenja mjera i aktivnosti u SCZ u otklanjanju posljedica katastrofa</li> </ul>



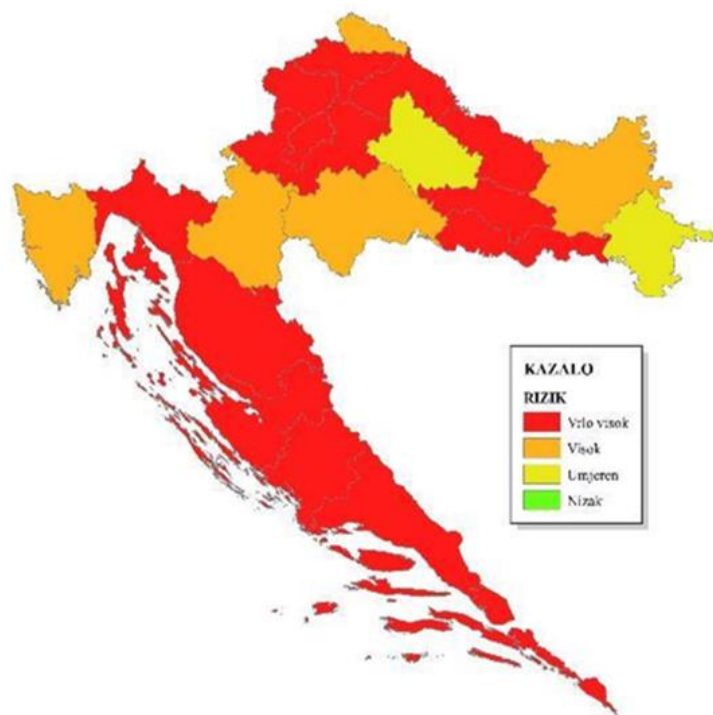

Slika 2. Rizik od potresa (izvor: Procjena rizika)

## 2.1.3. POŽAR OTVORENOG TIPA

### Uvod

Hrvatska vatrogasna zajednica i vatrogasne postrojbe obavljaju vatrogasnu djelatnost gašenja požara temeljem Zakona o vatrogastvu te ostalih propisa, planova i postupanja koji se primjenjuju na vatrogasnim intervencijama, uključujući i gašenje požara otvorenog tipa, koji je identificiran kao neprihvatljiv rizik.

Državni plan djelovanja civilne zaštite provodi se kada je proglašena velika nesreća ili katastrofa, odnosno posebne okolnosti, u skladu sa Zakonom o sustavu civilne zaštite, na način da se nadopunjuje planskim rješenjima iz drugih sektorskih planskih dokumenata:

- Plana intervencija kod velikih požara na otvorenom prostoru na teritoriju RH,
- Državnog plana angažiranja vatrogasnih snaga i snaga koje sudjeluju u gašenju požara,
- Programa aktivnosti u provedbi posebnih mjera zaštite od požara od interesa za RH koji se donosi za svaku godinu i
- drugih protokola kojima se utvrđuje operativno uključivanje i suradnja između svih kapaciteta izvan sustava vatrogastva (vatrogasni planovi, procjene ugroženosti od požara i tehnološkim eksplozijama i planovi zaštite od požara).

### MJERE I AKTIVNOSTI CIVILNE ZAŠTITE

#### RANO UPOZORAVANJE

**Tablica 10. Pregled nositelja i korisnika aktivnosti ranog upozoravanja u slučaju požara otvorenog tipa**

Nositelj	Izvor upozoravanja	Mjere i aktivnosti civilne zaštite	Korisnici upozoravanja	Napomena
<b>HVZ</b>	<ul style="list-style-type: none"><li>- DHMZ</li><li>- HKZP</li><li>- Hrvatske šume</li><li>- HVZ - DVOC 193, ŽVOC VOC</li><li>- JLP(R)S</li><li>- očevici</li></ul>	<ul style="list-style-type: none"><li>- koordinacija, objedinjavanje i davanje informacija</li><li>- dostavljanje podataka o posljedicama požara otvorenog prostora</li></ul>	<ul style="list-style-type: none"><li>- DIRH</li><li>- JLP(R)S</li><li>- mediji i društvene mreže</li><li>- MINTS (HTZ)</li><li>- MORH / OSRH</li><li>- MUP RCZ</li><li>- VRH</li><li>- žurne službe</li></ul>	<ul style="list-style-type: none"><li>- angažiranje vatrogasnih postrojbi u skladu s odredbama Zakona o vatrogastvu, Programa aktivnosti u provedbi posebnih mjera zaštite od požara od interesa za RH i Državnog plana angažiranja vatrogasnih snaga i snaga koje sudjeluju u gašenju požara</li><li>- angažiranje OSRH u skladu s odredbama Zakona o obrani i Programa aktivnosti u provedbi posebnih mjera zaštite od požara Republike Hrvatske i Državnog plana angažiranja vatrogasnih snaga i snaga koje</li></ul>

				<p>sudjeluju u gašenju požara.</p> <p>- DHMZ dostavlja relevantne informacije nužne za mjere i aktivnosti CZ u gašenju požara otvorenog prostora (Temeljem točke 25. Programa aktivnosti u provedbi posebnih mjera zaštite od požara od interesa za RH): 1. prognoza meteorološkog indeksa opasnosti od požara; 2. upozorenja na posebno opasne uvjete za nastanak i širenje požara itd; 3. izrada posebnih prognoza i upozorenja u slučaju velikih požara otvorenog prostora</p>
--	--	--	--	---

#### PRIPRAVNOST

**Tablica 11. Pregled nositelja, sudionika i postupaka pripravnosti u slučaju požara otvorenog tipa**

Nositelj	Sudionici	Mjere i aktivnosti civilne zaštite	Aktiviranje pripravnosti	Napomena
<b>HVZ</b>	<ul style="list-style-type: none"> <li>- DVOC 193</li> <li>- Glavni vatrogasni zapovjednik</li> </ul>	<ul style="list-style-type: none"> <li>- praćenje stanja vezanog uz požare otvorenog prostora na području cijele RH</li> <li>- pripreme za pripravnost državnih i županijskih dopunskih IVP</li> <li>- standardizacija sustava detekcije i uzbunjivanja</li> <li>- odobravanje angažmana zračnih protupožarnih snaga</li> <li>- integracija sustava ranog otkrivanja i uzbunjivanja</li> <li>- angažman sezonskih vatrogasaca</li> <li>- posebne mjere za podizanje razine sustava ranog otkrivanja požara</li> </ul>	<ul style="list-style-type: none"> <li>- 3 minute-IVP HVZ</li> <li>- 1 sat-županijske IVP i dopunske IVP</li> <li>- 2 sata-zračne protupožarne snage HV (30 minuta u požarnoj sezoni)</li> <li>- 2 sata-namjenski organizirane snage HV</li> </ul>	<ul style="list-style-type: none"> <li>- tijekom požarne sezone Glavni vatrogasni zapovjednik</li> <li>- OVZ RH</li> <li>- integracija vatrogastva, OS RH i MUP RP</li> </ul>

Nositelj	Sudionici	Mjere i aktivnosti civilne zaštite	Aktiviranje pripravnosti	Napomena
		otvorenog prostora i uzbunjivanja vatrogasnih postrojbi - analitička obrada i planiranje		
	- HRZ - MKM	- priprema za provođenje mjera za sprječavanje nastanka štete na kulturnim dobrima, utvrđivanje nastale štete, ublažavanje i njezino uklanjanje	- ODMAH na traženje MUP RCZ	- prema odluci ministra kulture i medija - suradnja s drugim ustanovama za zaštitu i očuvanje kulturnih dobara, specijaliziranim pravnim i fizičkim osobama te SCZ
	- JLP(R)S	- aktiviranje stožera CZ - informiranje javnosti	- po zahtjevu vatrogasnih zapovjednika na njihovom području djelovanja	
	- MORH / OSRH	- mobilizacija zračnih snaga OSRH	- po zahtjevu županijskog vatrogasnog zapovjednika	- provodi se uz odobrenje glavnog vatrogasnog zapovjednika preko DVOC 193, odnosno OVZ RH - angažiranje OSRH u skladu s odredbama Zakona o obrani i Sporazuma o gašenju požara između Ministarstva obrane i Hrvatske vatrogasne zajednice.
	- MUP RCZ	- predlaganje aktiviranja Stožera CZ RH	- ODMAH	- Stožer CZ RH koji se aktivira odlukom čelnika tijela nadležnog za poslove civilne zaštite priprema provedbu mjera i aktivnosti CZ, angažira sve neophodne resurse za zadovoljavanje operativnih potreba CZ, prati razvoj događaja, usklađuje rad nižih razina i priprema podizanje sustava

Nositelj	Sudionici	Mjere i aktivnosti civilne zaštite	Aktiviranje pripravnosti	Napomena
				pripravnosti potrebnih OS na državnoj razini
	- vatrogasni zapovjednici na razinama JLS	<ul style="list-style-type: none"> <li>- korištenje sustava ranog otkrivanja i uzbunjivanja putem upravljanja vatrogasnim intervencijama</li> <li>- dodatni angažman sezonskih vatrogasaca uz postojeće vatrogasne snage</li> <li>- posebne mjere za podizanje razine sustava ranog otkrivanja požara otvorenog prostora i uzbunjivanja vatrogasnih postrojbi</li> <li>- posebne mjere prema JLS i lokalnim službama</li> <li>- analitička obrada i planiranje</li> </ul>	<ul style="list-style-type: none"> <li>- 3 minute – JVP i DVD s profesionalnom jezgrom i/ili sezonskim vatrogascima</li> <li>- 10 minuta - ostala DVD</li> </ul>	
	- VRH	<ul style="list-style-type: none"> <li>- poduzimanje strateških mjera i aktivnosti za pravovremenu i učinkovitu pripremu za zaštitu stanovništva, materijalnih, kulturnih i prirodnih dobara te okoliša od posljedica katastrofalnih razmjera</li> <li>- zapovijedanje mobilizacije svih raspoloživih kapaciteta u RH neophodnih za postupanje</li> <li>- donošenje odluke o evakuaciji ugroženog stanovništva</li> <li>- donošenje odluke o traženju međunarodne pomoći</li> </ul>	<ul style="list-style-type: none"> <li>- u odnosu na razvoj situacije i prognoze o mogućim razmjerima požara</li> </ul>	<ul style="list-style-type: none"> <li>- odluke donosi u skladu s potrebama</li> <li>- sve aktivnosti poduzima na temelju prijedloga čelnika tijela nadležnog za poslove civilne zaštite</li> <li>- VRH je nadležna za proglašavanje katastrofe</li> </ul>
	- Županijski vatrogasni zapovjednik (ŽVOC)	- integracija sustava ranog otkrivanja i uzbunjivanja	- 3 minute - JVP i DVD s profesionalnom jezgrom i/ili	- angažiranje OSRH u skladu s odredbama Zakona o obrani

Nositelj	Sudionici	Mjere i aktivnosti civilne zaštite	Aktiviranje pripravnosti	Napomena
		<ul style="list-style-type: none"> <li>- standardizacija sustava detekcije i uzbunjivanja</li> <li>- angažman sezonskih vatrogasaca</li> <li>- posebne mjere za podizanje razine sustava ranog otkrivanja požara otvorenog prostora i uzbunjivanja vatrogasnih postrojbi</li> <li>- posebne mjere prema ostalim službama (HAC, HŽ, HEP itd.)</li> <li>- analitička obrada i planiranje</li> </ul>	<ul style="list-style-type: none"> <li>sezonskim vatrogascima</li> <li>- 10 minuta - ostala DVD</li> </ul>	

## REAGIRANJE

**Tablica 12. Pregled nositelja, sudionika i postupaka reagiranja u slučaju požara otvorenog tipa**

Nositelj	Sudionici	Mjere i aktivnosti civilne zaštite	Operativni kapaciteti ili doprinos	Napomena
<b>Stožer CZ RH</b>	<ul style="list-style-type: none"> <li>- DVOC 193</li> <li>- GVZ</li> <li>- HVZ</li> <li>- MUP RCZ</li> <li>- OSRH</li> <li>- stožeri CZ</li> </ul>	<ul style="list-style-type: none"> <li>- praćenje, nadzor i gašenje</li> <li>- utvrđivanje uzroka požara</li> </ul>	<ul style="list-style-type: none"> <li>- uzrok požara utvrđuje MUP RCZ</li> </ul>	<ul style="list-style-type: none"> <li>- HVZ: angažiranje vatrogasnih postrojbi u skladu s odredbama Zakona o vatrogastvu, Programa aktivnosti u provedbi posebnih mjera zaštite od požara od interesa za RH i Državnog</li> </ul>

Nositelj	Sudionici	Mjere i aktivnosti civilne zaštite	Operativni kapaciteti ili doprinos	Napomena
	- ŽVOC			<p>plana angažiranja vatrogasnih snaga i snaga koje sudjeluju u gašenju požara</p> <ul style="list-style-type: none"> <li>- planovi, SOP</li> <li>- angažiranje OSRH u skladu s odredbama Zakona o obrani</li> </ul>
	<ul style="list-style-type: none"> <li>- HGSS</li> <li>- HVZ-IVP</li> <li>- MORH / OSRH</li> <li>- stožeri CZ</li> </ul>	- traganje i spašavanje	- tim za traganje i spašavanje (pripadnici HVZ-IVP i HGSS, ako se traga za vojnom osobom, dodatno i pripadnici OSRH)	<ul style="list-style-type: none"> <li>- korištenje helikoptera MORH / OSRH</li> <li>- angažiranje OSRH u skladu s odredbama Zakona o obrani</li> </ul>
	<ul style="list-style-type: none"> <li>- Hrvatski zavod za socijalni rad</li> <li>- HCK</li> <li>- HCPI-IS</li> <li>- HGSS</li> <li>- HMS</li> <li>- JLP(R)S</li> <li>- MHB</li> <li>- RRZ</li> <li>- MIZ</li> <li>- MORH / OSRH</li> <li>- MROSP</li> <li>- MUP RCZ</li> <li>- MUP RP</li> <li>- pravne osobe od interesa za SCZ</li> <li>- stožeri CZ</li> </ul>	- evakuacija i zbrinjavanje	<ul style="list-style-type: none"> <li>- utvrđivanje lokacija za evakuaciju i mjesta okupljanja, informiranje stanovništva o evakuaciji i mjestima okupljanja, osiguranje vozila za evakuaciju, osiguranje hrane i vode za piće, prihvata i zbrinjavanje stanovništva, organizacija života u prihvatnom centru</li> <li>- koordinacija evakuacije, logistička potpora evakuacije, utvrđivanje mjesta prihvata stanovništva</li> <li>- osiguravanje transportnih resursa za evakuaciju, osiguravanje objekata i uvjeta za smještaj evakuiranog stanovništva tijekom trajanja zbrinjavanja, zdravstvena potpora, školovanje, opskrba</li> <li>- rukovođenje, koordiniranje i usmjeravanje djelovanja OS SCZ, putem koordinatora na lokaciji, u suradnji s nadležnim tijelom državne uprave i odgovornim tijelima JLP(R)S; sudjelovanje OS; logistička potpora evakuacije i zbrinjavanja</li> <li>- osiguranje javnog reda i mira na mjestima okupljanja i prihvata stanovništva, osiguranje putova evakuacije i konvoja, osiguranje</li> </ul>	<ul style="list-style-type: none"> <li>- OSRH pruža pomoć u provođenju evakuacije</li> <li>- angažiranje OSRH u skladu s odredbama Zakona o obrani</li> <li>- HCK, kao pomoć HMS i HZHM: <ul style="list-style-type: none"> <li>○ organiziranje pružanja prve (medicinske) pomoći i medicinsko zbrinjavanje</li> <li>○ pružanje prve pomoći kao nadopuna medicinskim ekipama</li> <li>○ organizacija dodatnih akcija dobrovoljnog davanja krvi</li> </ul> </li> <li>- HCK kao pomoć stožerima CZ:</li> </ul>

Nositelj	Sudionici	Mjere i aktivnosti civilne zaštite	Operativni kapaciteti ili doprinos	Napomena
			<p>javnog reda i mira u centrima za prihvata i zbrinjavanje</p> <ul style="list-style-type: none"> <li>- izgradnja i uspostava privremenih građevina za smještaj stradalnika i evakuiranih osoba</li> <li>- priprema lokacije za privremeno zbrinjavanje osiguranje rezervne odjeće, obuće, pokrivača, torbica prve pomoći, pitke vode i higijenskih potrepština</li> <li>- zbrinjavanje ugroženih uz osiguravanje dežurstva, (hrana, piće, spavanje, grijanje)</li> <li>- psihosocijalna podrška</li> <li>- prva pomoć</li> <li>- evidentiranje, traženje i spajanje članova obitelji, održavanje komunikacije i povezanosti obitelji</li> <li>- medicinska skrb pogođenom stanovništvu u centru za prihvata i zbrinjavanje i OS</li> <li>- vođenje evidencije i davanje informacija o evakuiranim i zbrinutim osobama</li> </ul>	<ul style="list-style-type: none"> <li>○ osiguravanje prehrane i vode za piće (distribucija pitke vode, sudjelovanje u pripremi i podjeli toplih i/ili suhih obroka)</li> <li>○ organiziranje prihvata i distribucije humanitarne pomoći (prikupljanje i distribucija humanitarne pomoći HCK i drugih subjekata, prihvata i distribucija humanitarne pomoći iz inozemstva)</li> </ul>
	<ul style="list-style-type: none"> <li>- Autocesta Zagreb/Macelj</li> <li>- BINA Istra</li> <li>- HAC</li> <li>- HC</li> <li>- HCPI-IS</li> <li>- HKZP</li> <li>- HŽ</li> <li>- JLP(R)S</li> <li>- MMPI</li> <li>- MORH / OSRH</li> <li>- MUP</li> <li>- stožeri CZ</li> </ul>	<ul style="list-style-type: none"> <li>- organizacija reguliranja prometa i osiguranja tijekom intervencija OS</li> </ul>	<ul style="list-style-type: none"> <li>- utvrđivanje stanja funkcionalnosti prometnih i komunikacijskih sustava i objekata</li> <li>- donošenje odluka o zabrani cestovnog, željezničkog, zračnog te riječnog i morskog prometa</li> <li>- uspostavljanje alternativnih prometnih pravaca</li> <li>- osiguravanje prednosti korištenja elektroničkih komunikacijskih usluga korisnicima s prednošću uporabe</li> <li>- organiziranje uvjeta za sigurno prometovanje</li> <li>- nadziranje i čuvanje ugroženog područja</li> <li>- osiguravanje područja intervencija</li> </ul>	<ul style="list-style-type: none"> <li>- angažiranje OSRH u skladu s odredbama Zakona o obrani</li> <li>- korištenje elektroničkih komunikacijskih usluga u skladu s odredbama Zakona o elektroničkim komunikacijama</li> </ul>



Nositelj	Sudionici	Mjere i aktivnosti civilne zaštite	Operativni kapaciteti ili doprinos	Napomena
	- ustanove prometa i veza RH			
	- HCPI-IS - Hrvatske vode - HVZ - JLP(R)S - MFIN - MINGOR - MIZ - MMPI - MORH / OSRH - MP - MRRFEU - MUP RCZ - MUP - operateri kritične infrastrukture - stožeri CZ	- zaštita sustava, mreža i objekata kritične infrastrukture	- vatrogasno osiguranje i tehnička zaštita proizvodnih objekata, sustava i distribucijske mreže - neometano djelovanje ključnih procesa i operacija - osiguranje zamjenskog specijalističkog osoblja i opreme - preseljenje infrastrukture	- HVZ: angažiranje vatrogasnih postrojbi u skladu s odredbama Zakona o vatrogastvu, Programa aktivnosti u provedbi posebnih mjera zaštite od požara od interesa za RH i Državnog plana angažiranja vatrogasnih snaga i snaga koje sudjeluju u gašenju požara - angažiranje OSRH u skladu s odredbama Zakona o obrani
	- DIRH - HCPI-IS - HRZ - JLP(R)S - MKM - MUP RCZ - stožeri CZ	- provođenje mjera za sprječavanje nastanka štete na kulturnim dobrima	- evakuacija pokretnih kulturnih dobara - raščišćavanje i zbrinjavanje kulturnih dobara - provođenje hitnih mjera zaštite kulturnih dobara (sprječavanje nastanka štete, utvrđivanje nastale štete, ublažavanje i uklanjanje štete)	- prema odluci ministra kulture i medija - suradnja s drugim ustanovama za zaštitu i očuvanje kulturnih dobara, specijaliziranim pravnim i fizičkim osobama te SCZ
	- DIRH - JLP(R)S - stožeri CZ - MP - MUP	- zbrinjavanje životinja	- koordiniranje zbrinjavanja životinja s požarom pogođenih područja, kao i zbrinjavanje uginulih životinja u svrhu sprječavanja nastanka i širenja bolesti životinja	- u suradnji s HAPIH (podjela hrane za životinje)

Nositelj	Sudionici	Mjere i aktivnosti civilne zaštite	Operativni kapaciteti ili doprinos	Napomena
	<ul style="list-style-type: none"> <li>- DIRH</li> <li>- HCK</li> <li>- JLP(R)S</li> <li>- MIZ</li> <li>- MUP</li> <li>- pravne osobe od interesa za SCZ</li> <li>- stožeri CZ</li> </ul>	<ul style="list-style-type: none"> <li>- organizacija humane asanacije i identifikacije poginulih</li> </ul>	<ul style="list-style-type: none"> <li>- provođenje identifikacije poginulih</li> <li>- sanitarni nadzor nad ukapanjem mrtvih</li> <li>- osiguranje prostora za prikupljanje poginulih</li> <li>- organizacija i provođenje psihosocijalne podrške za osobe koje idu na identifikaciju poginulih</li> </ul>	
	<ul style="list-style-type: none"> <li>- MFIN</li> <li>- stožeri CZ</li> </ul>	<ul style="list-style-type: none"> <li>- organizacija prihvata financijske pomoći</li> </ul>	<ul style="list-style-type: none"> <li>- organizacija uspostavljanja funkcija sustava, mreža i objekata kritične infrastrukture u isporuci roba i usluga iz svojeg djelokruga</li> </ul>	<ul style="list-style-type: none"> <li>- na zahtjev VRH</li> </ul>
	<ul style="list-style-type: none"> <li>- HVZ</li> <li>- JLP(R)S</li> <li>- MUP RCZ</li> <li>- MINTS (HTZ)</li> <li>- MRRFEU</li> <li>- MVEP</li> <li>- stožeri CZ</li> <li>- VRH</li> </ul>	<ul style="list-style-type: none"> <li>- informiranje javnosti</li> </ul>	<ul style="list-style-type: none"> <li>- obavijesti sredstvima javnog priopćavanja: HRT, HINA i mediji na pogođenom području</li> <li>- službena objava podataka o žrtvama</li> <li>- VRH daje službene izvještaje i obavijesti za stanovništvo u vezi požara s katastrofalnim posljedicama ili za to ovlašćuje MUP</li> <li>- za detaljnije obavješćivanje stanovništva na ugroženom području zadužena su tijela JLP(R)S, uz pomoć MUP RCZ</li> <li>- koordinacija, objedinjavanje i davanje informacija o smještajnim kapacitetima i procjenama popunjenosti ugostiteljskih smještajnih objekata, informiranje turista o potencijalnim opasnostima, o mjerama koje se poduzimaju da ih se spriječi i o preporučenim mjerama i postupcima u slučaju velike nesreće, katastrofe i posebnih okolnosti</li> <li>- izvješćivanje inozemne javnosti o posljedicama i mogućnostima pružanja pomoći</li> <li>- izvješćivanje o primopredaji donacija i ostalih oblika pomoći iz inozemstva</li> </ul>	<ul style="list-style-type: none"> <li>- priopćenja za javnost se pripremaju uz stručnu pomoć tijela državne uprave nadležnog za rizik</li> </ul>

Nositelj	Sudionici	Mjere i aktivnosti civilne zaštite	Operativni kapaciteti ili doprinos	Napomena
<b>VRH</b>	- Stožer CZ RH - sudionici u SCZ	- rukovođenje u slučaju proglašenja katastrofe	- rukovodi djelovanjem sudionika u SCZ u katastrofama uz potporu Stožera CZ RH - kada se proglaši katastrofa, rukovođenje radom Stožera CZ RH preuzima predsjednik VRH ili, po ovlaštenju predsjednika VRH, član VRH ili načelnik Stožera CZ RH	- VRH na prijedlog čelnika tijela nadležnog za poslove civilne zaštite odlukama proglašava katastrofu kao i prestanak provođenja mjera i aktivnosti u SCZ u otklanjanju posljedica katastrofa

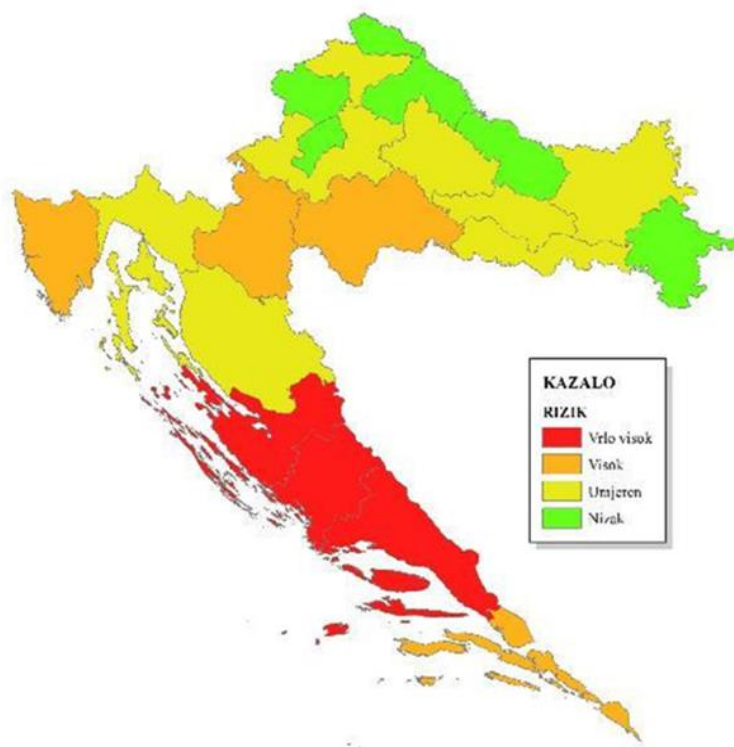

Slika 3. Rizik od požara otvorenog tipa (izvor: Procjena rizika)



## 2.2.1. EKSTREMNA TEMPERATURA

### Uvod

Ekstremna temperatura smatra se izvanrednim događajem kada snagom, intenzitetom, posljedicama i silinom pojavnosti značajno nadilazi prosječne vrijednosti. Ova pojava je sve učestalija i jačeg intenziteta, nastaje uglavnom kao rezultat globalnih klimatskih promjena.

U kontekstu operativnih snaga sustava civilne zaštite, rano upozoravanje na ekstremne temperature, u skladu s odredbama pozitivnih propisa u toj djelatnosti (Zakon o meteorološkoj i hidrološkoj djelatnosti), u nadležnosti je DHMZ. Proces ranog upozoravanja na ekstremne temperature značajno ovisi i o kvaliteti motrenja koja se provode za praćenje neposrednog razvoja vremena (prizemne, daljinske, visinske i visinsko daljinske meteorološke postaje, uključivo i meteorološke radare i produkte meteoroloških satelita), kao i pouzdanosti izračuna numeričkih prognostičkih modela atmosfere (nacionalni model ALADIN/HR, globalni modeli: Europski centar za srednjoročne prognoze vremena - European Center for Medium range Weather Forecasting/ECMWF) i dr.).

## MJERE I AKTIVNOSTI CIVILNE ZAŠTITE

### RANO UPOZORAVANJE

Tablica 13. Pregled nositelja i korisnika aktivnosti ranog upozoravanja u slučaju ekstremne temperature

Nositelj	Izvor upozoravanja	Mjere i aktivnosti civilne zaštite	Korisnici upozoravanja	Napomena
MIZ	- DHMZ	<ul style="list-style-type: none"><li>- meteorološka motrenja (mjerenja i opažanja), prijenos podataka i njihova daljnja obrada</li><li>- upozorenja prognostičara se temelje na stručnom tumačenju i dodatnoj obradi rezultata objektivnih izračuna razvoja stanja atmosfere koji se provode u DHMZ kroz operativnu primjenu sustava ALADIN/HR te u većim meteorološkim centrima: ECMWF, DWD, METEO France, UK MET Office i Svjetska meteorološka organizacija – WMO, te klimatskim podlogama</li><li>- pojava ekstremno visokih temperatura za posljedicu često ima i povećanu opasnost od izbijanja šumskih požara - DHMZ sudjeluje u Programu aktivnosti u provedbi posebnih mjera zaštite od požara od interesa za RH kroz pripremu meteoroloških podloga i informacija koristeći indeks opasnosti od požara, a kada požar nastupi, na njegovo širenje presudno utječu smjer i brzina</li></ul>	<ul style="list-style-type: none"><li>- DIRH</li><li>- HAK</li><li>- HŠ</li><li>- HVZ</li><li>- HZJZ</li><li>- JLP(R)S</li><li>- mediji i društvene mreže</li><li>- MINTS (HTZ)</li><li>- MMPI</li><li>- MUP RCZ</li><li>- pravne osobe od interesa za SCZ</li><li>- VRH</li><li>- žurne službe</li></ul>	<ul style="list-style-type: none"><li>- upozoravanje je moguće provesti pravovremeno, iako su sama pojava i intenzitet opasnih vremenskih pojava jako osjetljivi na male promjene meteoroloških parametara u atmosferi</li><li>- u slučaju upozoravanja na ekstremne vremenske temperature, koristi se Protokol o postupanju i preporuke za zaštitu od vrućine kojim se regulira pravovremeno dostavljanje informacija prema javnosti</li></ul>

Nositelj	Izvor upozoravanja	Mjere i aktivnosti civilne zaštite	Korisnici upozoravanja	Napomena
		vjetra (vatrogastvu se olakšava odabir stupnja pripravnosti) - dostavljanje podataka o posljedicama ekstremne temperature		- HVZ

#### PRIPRAVNOST

Tablica 14. Pregled nositelja, sudionika i postupaka pripravnosti u slučaju ekstremne temperature

Nositelj	Sudionici	Mjere i aktivnosti civilne zaštite	Aktiviranje pripravnosti	Napomena
MUP	- DHMZ	- meteorološka i hidrološka motrenja (mjerenja i opažanja) diljem RH - provodi prijenos podataka i njihovu daljnju obradu - davanje prognoze neposrednog razvoja vremena vrlo kratkoročnih (do 12 sati; novopridošle do 3 sata), kratkoročnih (do tri dana unaprijed), srednjoročnih (do deset dana unaprijed) i dugoročnih prognoza (dulje od deset dana, mjesečne i sezone) - izdavanje upozorenja na opasne vremenske pojave - praćenje klime i klimatskih promjena ekstremnih temperatura	- ODMAH – pravovremeno, po prvim podacima, kada pokreću proces kontinuiranog dostavljanja podataka i prognoza	- suradnja i s JLP(R)S
	- DIRH	- veterinarska inspekcija provodi pripreme za koordiniranje zbrinjavanja životinja s područja pogođenih nepogodama, kao i zbrinjavanje uginulih životinja u svrhu sprječavanja nastanka i širenja bolesti životinja		- suradnja i s JLP(R)S i HAPIH (podjela hrane za životinje)
	- JLP(R)S	- aktiviranje stožera CZ - informiranje javnosti	- ODMAH	

- KS MIZ	- aktiviranje za potrebe djelovanja SCZ, a ima za svrhu obavljanje poslova iz svog djelokruga u skladu s odredbama posebnih propisa.	- ODMAH	- u skladu s vlastitim planovima djelovanja
- MUP RCZ	<ul style="list-style-type: none"> <li>- selektivno i postupno uvođenje pripravnosti OS te koordiniranje pripreme drugih sudionika OS SCZ</li> <li>- nadziranje i provođenje uspostave, uvezanosti i ispravnosti sustava za uzbunjivanje HEP i Hrvatskih voda</li> <li>- u slučaju žurnosti, donošenje odluke o uzbunjivanju stanovništva</li> <li>- nalaganje pravovremenog informiranja OS</li> <li>- aktiviranje Stožera CZ RH</li> </ul>	- ODMAH	<ul style="list-style-type: none"> <li>- sukcesivno uključuje kapacitete i poduzimaju planirane mjere i druge aktivnosti (Hrvatske vode, HEP, VRH, pravne osobe od interesa za CZ, postrojbe CZ i HVZ (vatrogasne postrojbe), HGSS, HCK, MORH / OSRH, Stožer CZ RH)</li> <li>- angažiranje OSRH u skladu s odredbama Zakona o obrani</li> <li>- Stožer CZ RH koji se aktivira odlukom čelnika tijela nadležnog za poslove civilne zaštite (ili zamjenika): <ul style="list-style-type: none"> <li>○ priprema provedbu mjera i aktivnosti CZ kojima rukovodi čelnik tijela nadležnog za poslove civilne zaštite (ili zamjenik):</li> <li>○ angažira sve neophodne resurse za zadovoljavanje operativnih potreba CZ</li> <li>○ - prati razvoj događaja, usklađuje rad nižih razina i priprema podizanje sustava pripravnosti potrebnih OS na državnoj razini</li> </ul> </li> </ul>

	- VRH	<ul style="list-style-type: none"> <li>- poduzimanje strateških mjera i aktivnosti za pravovremenu i učinkovitu pripremu za zaštitu stanovništva, materijalnih, kulturnih i prirodnih dobara te okoliša od posljedica katastrofalnih razmjera</li> <li>- zapovijedanje mobilizacije svih raspoloživih kapaciteta u RH neophodnih za postupanje</li> <li>- donošenje odluke o evakuaciji ugroženog stanovništva</li> <li>- donošenje odluke o traženju međunarodne pomoći</li> </ul>	<ul style="list-style-type: none"> <li>- u odnosu na razvoj situacije i prognoze o mogućim razmjerima posljedica ekstremne temperature</li> </ul>	<ul style="list-style-type: none"> <li>- odluke donosi u skladu s potrebama</li> <li>- sve aktivnosti poduzima na temelju prijedloga čelnika tijela nadležnog za poslove civilne zaštite</li> <li>- VRH je nadležna za proglašavanje katastrofe</li> </ul>
--	-------	---	---	--

## REAGIRANJE

**Tablica 15. Pregled nositelja, sudionika i postupaka reagiranja u slučaju ekstremne temperature**

Nositelj	Sudionici	Mjere i aktivnosti civilne zaštite	Operativni kapaciteti ili doprinos	Napomena
<b>Stožer CZ RH</b>	<ul style="list-style-type: none"> <li>- Hrvatski zavod za socijalni rad</li> <li>- HCK</li> <li>- HCPI-IS</li> <li>- HMS</li> <li>- JLP(R)S</li> <li>- MIZ</li> <li>- MORH / OSRH</li> <li>- MROSP</li> <li>- MUP RCZ</li> <li>- MUP RP</li> <li>- pravne osobe od interesa za SCZ</li> <li>- RRZ</li> <li>- stožeri CZ</li> </ul>	<ul style="list-style-type: none"> <li>- evakuacija i zbrinjavanje</li> </ul>	<ul style="list-style-type: none"> <li>- informiranje stanovništva o evakuaciji i mjestima okupljanja, osiguranje vozila za evakuaciju, osiguranje hrane i vode za piće, utvrđivanje lokacija, prihvata i zbrinjavanje stanovništva, organizacija života u prihvatnom centru</li> <li>- koordinacija evakuacije, logistička potpora evakuacije, utvrđivanje mjesta prihvata stanovništva</li> <li>- osiguravanje transportnih resursa za evakuaciju, osiguravanje objekata i uvjeta za smještaj evakuiranog stanovništva tijekom trajanja zbrinjavanja, zdravstvena potpora, školovanje, opskrba</li> <li>- rukovođenje, koordiniranje i usmjeravanje djelovanja OS SCZ, putem koordinatora na lokaciji, u suradnji s nadležnim tijelom državne uprave i odgovornim tijelima JLP(R)S;</li> </ul>	<ul style="list-style-type: none"> <li>- OSRH pruža pomoć u provođenju evakuacije</li> <li>- angažiranje OSRH u skladu s odredbama Zakona o obrani</li> <li>- HCK, kao pomoć HMS i HZHM: <ul style="list-style-type: none"> <li>○ organiziranje pružanja prve (medicinske) pomoći i medicinsko zbrinjavanje</li> <li>○ pružanje prve pomoći kao nadopuna medicinskim ekipama</li> <li>○ organizacija dodatnih akcija dobrovoljnog davanja krvi</li> </ul> </li> <li>- HCK kao pomoć stožerima CZ:</li> </ul>



			<p>sudjelovanje OS; logistička potpora evakuacije i zbrinjavanja</p> <ul style="list-style-type: none"> <li>- osiguranje javnog reda i mira na mjestima okupljanja i prihvata stanovništva, osiguranje putova evakuacije i konvoja, osiguranje javnog reda i mira u centrima za prihvati i zbrinjavanje</li> <li>- priprema lokacije za privremeno zbrinjavanje, osiguranje rezervne odjeće, obuće, pokrivača, torbica prve pomoći, pitke vode i higijenskih potrepština</li> <li>- zbrinjavanje ugroženih uz osiguravanje dežurstva, (hrana, piće, spavanje, grijanje)</li> <li>- psihosocijalna podrška</li> <li>- prva pomoć</li> <li>- evidentiranje, traženje i spajanje članova obitelji, održavanje komunikacije i povezanosti obitelji</li> <li>- medicinska skrb pogođenom stanovništvu u centru za prihvat i zbrinjavanje i OS</li> <li>- vođenje evidencije i davanje informacija o evakuiranim i zbrinutim osobama</li> </ul>	<ul style="list-style-type: none"> <li>o osiguravanje prehrane i vode za piće (distribucija pitke vode, sudjelovanje u pripremi i podjeli toplih i/ili suhih obroka)</li> <li>o organiziranje prihvata i distribucije humanitarne pomoći (prikupljanje i distribucija humanitarne pomoći HCK i drugih subjekata, prihvat i distribucija humanitarne pomoći iz inozemstva)</li> </ul>
<ul style="list-style-type: none"> <li>- MFIN</li> <li>- stožeri CZ</li> </ul>	<ul style="list-style-type: none"> <li>- organizacija prihvata financijske pomoći</li> </ul>	<ul style="list-style-type: none"> <li>- sudjeluje u organizaciji uspostavljanja funkcija sustava, mreža i objekata kritične infrastrukture u isporuci roba i usluga iz svojeg djelokruga</li> </ul>	<ul style="list-style-type: none"> <li>- na zahtjev VRH</li> </ul>	
<ul style="list-style-type: none"> <li>- Hrvatske vode</li> <li>- JLP(R)S</li> <li>- MINTS (HTZ)</li> <li>- MRRFEU</li> <li>- MUP RCZ</li> <li>- MVEP</li> <li>- stožeri CZ</li> <li>- VRH</li> </ul>	<ul style="list-style-type: none"> <li>- informiranje javnosti</li> </ul>	<ul style="list-style-type: none"> <li>- obavijesti sredstvima javnog priopćavanja: HRT, HINA i mediji na pogođenom području</li> <li>- službena objava podataka o žrtvama</li> <li>- VRH daje službene izjave i obavijesti za stanovništvo ukoliko je proglašena katastrofa ili za to ovlašćuje MUP</li> <li>- za detaljnije obavješćivanje stanovništva na ugroženom području zadužena su tijela</li> </ul>	<ul style="list-style-type: none"> <li>- priopćenja za javnost se pripremaju uz stručnu pomoć tijela državne uprave nadležnog za rizik</li> </ul>	

			<p>JLP(R)S, uz pomoć i posredovanje MUP RCZ</p> <ul style="list-style-type: none"> <li>- koordinacija, objedinjavanje i davanje informacija o smještajnim kapacitetima i procjenama popunjenosti ugostiteljskih smještajnih objekata, informiranje turista o potencijalnim opasnostima, o mjerama koje se poduzimaju da ih se spriječi i o preporučenim mjerama i postupcima u slučaju velike nesreće, katastrofe i posebnih okolnosti</li> <li>- izvješćivanje inozemne javnosti o posljedicama i mogućnostima pružanja pomoći</li> <li>- izvješćivanje o primopredaji donacija i ostalih oblika pomoći iz inozemstva</li> </ul>	
	<ul style="list-style-type: none"> <li>- DIRH</li> <li>- stožeri CZ</li> </ul>	<ul style="list-style-type: none"> <li>- koordiniranje zbrinjavanja životinja</li> </ul>	<ul style="list-style-type: none"> <li>- koordinira zbrinjavanje životinja s područja pogođenih nepogodama, kao i zbrinjavanje uginulih životinja u svrhu sprječavanja nastanka i širenja bolesti životinja</li> </ul>	<ul style="list-style-type: none"> <li>- suradnja s MP, HAPIH (podjela hrane za životinje), MUP, JLP(R)S i drugim tijelima državne uprave i specifičnim pravnim osobama</li> </ul>
	<ul style="list-style-type: none"> <li>- DIRH</li> <li>- HCK</li> <li>- JLP(R)S</li> <li>- MIZ</li> <li>- MUP</li> <li>- pravne osobe od interesa za SCZ</li> <li>- stožeri CZ</li> </ul>	<ul style="list-style-type: none"> <li>- organizacija humane asanacije i identifikacije poginulih</li> </ul>	<ul style="list-style-type: none"> <li>- provođenje identifikacije poginulih</li> <li>- sanitarni nadzor nad ukapanjem mrtvih</li> <li>- osiguranje prostora za prikupljanje poginulih</li> <li>- organizacija i provođenje psihosocijalne podrške za osobe koje idu na identifikaciju poginulih</li> </ul>	
<b>VRH</b>	<ul style="list-style-type: none"> <li>- Stožer CZ RH</li> <li>- sudionici u SCZ</li> </ul>	<ul style="list-style-type: none"> <li>- rukovođenje u slučaju proglašenja katastrofe</li> </ul>	<ul style="list-style-type: none"> <li>- rukovodi djelovanjem sudionika u SCZ u katastrofama uz potporu Stožera CZ RH</li> <li>- kada se proglašava katastrofa, rukovođenje radom Stožera CZ RH preuzima predsjednik VRH ili, po ovlaštenju predsjednika VRH, član VRH ili načelnik Stožera CZ RH</li> </ul>	<ul style="list-style-type: none"> <li>- VRH na prijedlog čelnika tijela nadležnog za poslove civilne zaštite odlukama proglašava katastrofu kao i prestanak provođenja mjera i aktivnosti u SCZ u otklanjanju posljedica katastrofa</li> </ul>

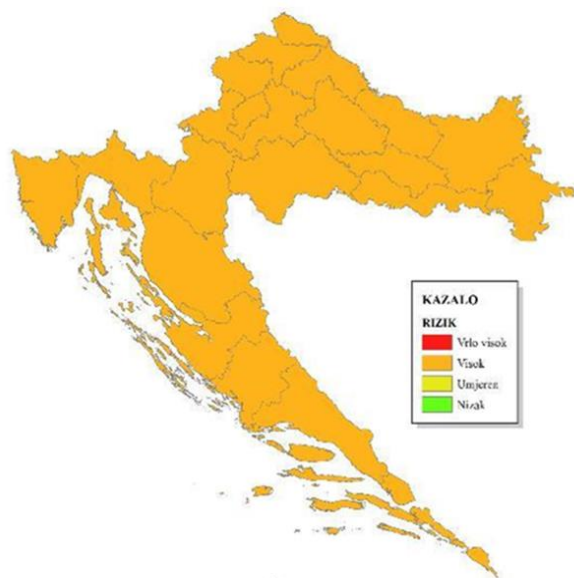

Slika 4. Rizik od ekstremne temperature (izvor: Procjena rizika)

## 2.2.2. EPIDEMIJA I PANDEMIJA

### Uvod

Epidemija zarazne bolesti je neuobičajen porast oboljenja od zaraznih bolesti u određenom vremenu, mjestu i zahvaćenom stanovništvu. Povećanje broja oboljenja rezultira zdravstvenim komplikacijama ili smrtnim ishodom, kao i pojavom dvaju ili više povezanih oboljenja koja se nikada ili više godina nisu pojavljivala na jednom području. Epidemije se događaju kontinuirano i suzbijaju se redovitim mjerama, a rijetko i povremeno se mogu javiti kao osobito opasne ili smrtonosne epidemije, pandemije ili namjerno izazvane epidemije. Za njihovo suzbijanje, nužno je aktiviranje sustava civilne zaštite. Na veliku većinu ovih događaja se djeluje preventivno kako bi se posljedice otklonile ili umanjile, a kada nastanu otklanjati će se u najvećoj mjeri kapacitetima zdravstvenih snaga kroz njihovu redovnu djelatnost.

### MJERE I AKTIVNOSTI CIVILNE ZAŠTITE

#### RANO UPOZORAVANJE

Tablica 16. Pregled nositelja i korisnika aktivnosti ranog upozoravanja u slučaju epidemije i pandemije

Nositelj	Izvor upozoravanja	Mjere i aktivnosti civilne zaštite	Korisnici upozoravanja	Napomena
<b>MIZ</b>	- MIZ - očevici - SZO	- ministar zdravstva na prijedlog HZJZ posebnom odlukom proglašava opasnost od epidemije zarazne bolesti te određuje zaraženo odnosno ugroženo područje  - dostavljanje podataka o posljedicama epidemije i pandemije	- DIRH - HZJZ - KS MIZ - mediji i društvene mreže - MINTS (HTZ) - MUP RCZ - MORH/OSRH - stanovništvo - VRH - zdravstvene ustanove - županijski zavodi za javno zdravstvo - žurne službe	- epidemiološka pripravnost HZJZ 24/7 - Služba za epidemiologiju zaraznih bolesti: kontaktna točka za Međunarodne zdravstvene propise - IHR pri SZO i kontaktna točka za Sustav ranog uzbunjivanja i odgovora- EWRS EK

#### PRIPRAVNOST

Tablica 17. Pregled nositelja, sudionika i postupaka pripravnosti u slučaju epidemije i pandemije

Nositelj	Sudionici	Mjere i aktivnosti civilne zaštite	Aktiviranje pripravnosti	Napomena
<b>MUP</b>	- HZHM	- organizacija i koordinacija timova HMS te zbrinjavanje oboljelih osoba.	- ODMAH nakon prvih dojava.	- Medicinska prijavno-dojavna jedinica zaprima pozive 24/7
	- HZJZ	- epidemiološka pripravnost 24/7	- ODMAH i 24/7	- Služba za epidemiologiju

				zaraznih bolesti: IHR kontaktna točka pri SZO i kontaktna točka EWRS (EK)
- JLP(R)S	- aktiviraju stožere CZ - informiranje javnosti	- ODMAH		
- DIRH (sanitarna inspekcija) - KS MIZ	- provođenje kontrole nad sigurnosnim mjerama za zaštitu pučanstva od zaraznih bolesti u skladu s odredbama <u>Zakona o zaštiti pučanstva od zaraznih bolesti</u>	- sve dok je proglašena epidemija		- suradnja i s MIZ, HZJZ, zavodima za javno zdravstvo županija, JLP(R)S
- MUP RCZ	- procjenjuje najgoru moguću incidentnu/kriznu situaciju koja prijeti zajednici - utvrđivanje preventivnih mjera u skladu s vjerojatnim opasnostima s ciljem smanjivanja njihovih posljedica - aktiviranje planova pripravnosti za incidentne/krizne situacije - organiziranje početnog reagiranja hitnih službi ako dođe do veće incidentne/krizne situacije, - aktiviranje Stožera CZ RH koji preuzima koordinaciju od KS MIZ	- ODMAH		- Stožer CZ RH koji se aktivira odlukom čelnika tijela nadležnog za poslove civilne zaštite (ili zamjenika): <ul style="list-style-type: none"> <li>o priprema provedbu mjera i aktivnosti CZ kojima rukovodi čelnik tijela nadležnog za poslove civilne zaštite (ili zamjenik) na razini RH</li> <li>o angažira sve neophodne resurse za zadovoljavanje operativnih potreba CZ</li> <li>o - prati razvoj događaja, usklađuje rad nižih razina i priprema podizanje sustava pripravnosti potrebnih OS na državnoj razini</li> </ul>
- VRH	- poduzimanje strateških mjera i aktivnosti za pravovremenu i učinkovitu pripremu za zaštitu stanovništva od posljedica katastrofalnih razmjera	- u odnosu na razvoj situacije i prognoze o mogućim razmjerima epidemije		- odluke donosi u skladu s potrebama. - sve aktivnosti poduzima na temelju prijedloga čelnika tijela

		<ul style="list-style-type: none"> <li>- zapovijedanje mobilizacije svih raspoloživih kapaciteta u RH neophodnih za postupanje</li> <li>- donošenje odluke o traženju međunarodne pomoći</li> </ul>	<p>nadležnog za poslove civilne zaštite.</p> <ul style="list-style-type: none"> <li>- VRH je nadležna za proglašavanje katastrofe</li> </ul>
--	--	---	--

## REAGIRANJE

**Tablica 18. Pregled nositelja, sudionika i postupaka reagiranja u slučaju epidemije i pandemije**

Nositelj	Sudionici	Mjere i aktivnosti civilne zaštite	Operativni kapaciteti ili doprinos	Napomena
<b>Stožer CZ RH</b>	<ul style="list-style-type: none"> <li>- HCK</li> <li>- KS MIZ</li> <li>- MUP</li> </ul>	<ul style="list-style-type: none"> <li>- stručna potpora u provođenju mjera CZ</li> <li>- koordiniranje provoditelja</li> </ul>	<ul style="list-style-type: none"> <li>- provođenje aktivnosti kojima se postiže brz povratak u normalno stanje zajednice i osoba koje sudjeluju u reagiranju</li> </ul>	

- stožeri CZ	zdravstvene zaštite	- organizacija pružanja psihosocijalne podrške - pružanje pomoći starijim osobama i osobama u samoizolaciji (donošenje obroka, lijekova, potrepština itd.) - u slučajevima procjene mogućnosti nastupa nesreće KS MIZ posreduje u definiranju tehnika za ublažavanje štetnih događaja	
- HZHM - HZJZ - MUP RCZ - stožeri CZ	- pružanje medicinske pomoći - medicinsko zbrinjavanje	- zbrinjavanje oboljelih - prevoženje oboljelih do zdravstvenih ustanova - angažiranje dodatnih medicinskih timova	- HZJZ: Epidemiološka pripravnost 24/7 - Služba za epidemiologiju zaraznih bolesti: IHR kontaktna točka pri SZO i kontaktna točka EWRS (EK)
- DIRH - MUP RP - stožeri CZ - zavodi za javno zdravstvo	- nadzor i kontrola	- sanitarni inspektori: ○ nadzor nad provedbom svih primijenjivih propisanih mjera za zaštitu pučanstva od zaraznih bolesti ○ donošenje mjera vezano za provedbu općih, posebnih i sigurnosnih mjera	Kontrolu mikrobiološke čistoće površina u objektima pod sanitarnim nadzorom provode zavodi za javno zdravstvo, odnosno ovlaštene ustanove
- DIRH - MUP RP - stožeri CZ	- kontrola na granici	- granični sanitarni inspektori	
- MFIN - stožeri CZ	- organizacija prihvata financijske pomoći	- sudjeluje u organizaciji uspostavljanja funkcija sustava, mreža i objekata kritične infrastrukture u isporuci roba i usluga iz svojeg djelokruga	- na zahtjev VRH
- JLP(R)S - MINTS (HTZ) - MRRFEU - MUP - MVEP - stožeri CZ - VRH	- informiranje javnosti	- obavijesti sredstvima javnog priopćavanja: HRT, HINA i mediji na pogođenom području - službena objava podataka o žrtvama - VRH daje službene izjave i obavijesti za stanovništvo ukoliko je proglašena katastrofa ili za to ovlašćuje MUP - za detaljnije obavješćivanje stanovništva na ugroženom području	- priopćenja za javnost se pripremaju uz stručnu pomoć tijela državne uprave nadležnog za rizik

			<p>zadužena su tijela JLP(R)S, uz pomoć i posredovanje MUP RCZ-koordinacija, objedinjavanje i davanje informacija o smještajnim kapacitetima i procjenama popunjenosti ugostiteljskih smještajnih objekata, informiranje turista o potencijalnim opasnostima, o mjerama koje se poduzimaju da ih se spriječi i o preporučenim mjerama i postupcima u slučaju velike nesreće, katastrofe i posebnih okolnosti</p> <p>- izvješćivanje inozemne javnosti o posljedicama i mogućnostima pružanja pomoći</p> <p>- izvješćivanje o primopredaji donacija i ostalih oblika pomoći iz inozemstva</p>	
	<ul style="list-style-type: none"> <li>- DIRH</li> <li>- HCK</li> <li>- JLP(R)S</li> <li>- MIZ</li> <li>- MUP</li> <li>- pravne osobe od interesa za SCZ</li> <li>- stožeri CZ</li> </ul>	- organizacija humane asanacije i identifikacije poginulih	<ul style="list-style-type: none"> <li>- provođenje identifikacije poginulih</li> <li>- sanitarni nadzor nad ukapanjem mrtvih</li> <li>- osiguranje prostora za prikupljanje poginulih</li> <li>- organizacija i provođenje psihosocijalne podrške za osobe koje idu na identifikaciju poginulih</li> </ul>	
<b>VRH</b>	<ul style="list-style-type: none"> <li>- Stožer CZ RH</li> <li>- sudionici u SCZ</li> </ul>	- rukovođenje u slučaju proglašenja katastrofe	<ul style="list-style-type: none"> <li>- rukovodi djelovanjem sudionika u SCZ u katastrofama uz potporu Stožera CZ RH</li> <li>- kada se proglaši katastrofa, rukovođenje radom Stožera CZ RH preuzima predsjednik VRH ili, po ovlaštenju predsjednika VRH, član VRH ili načelnik Stožera CZ RH</li> </ul>	- VRH na prijedlog čelnika tijela nadležnog za poslove civilne zaštite odlukama proglašava katastrofu kao i prestanak provođenja mjera i aktivnosti u SCZ u otklanjanju posljedica katastrofa



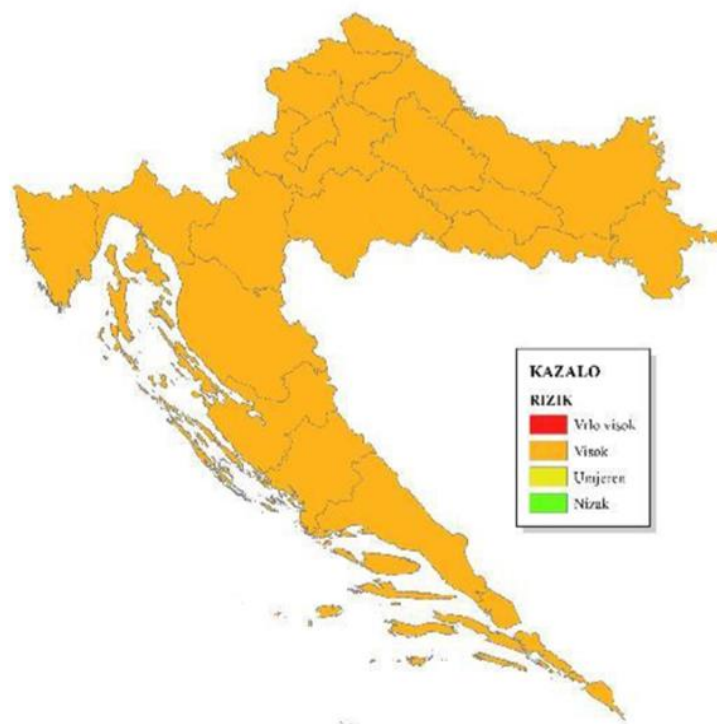

Slika 5. Rizik od epidemije i pandemije (izvor: Procjena rizika)

## 2.2.3. INDUSTRIJSKA NESREĆA

### Uvod

Sprječavanje velikih nesreća koje uključuju velike količine opasne tvari definirano je propisima iz područja zaštite okoliša, civilne zaštite, prostornog planiranja te pravosuđa, koji su primjenili odredbe Direktive Vijeća 2012/18/EU od 4. srpnja 2012. o kontroli opasnosti od velikih nesreća koje uključuju opasne tvari, o izmjeni i kasnijem stavljanju izvan snage Direktive Vijeća 96/82/EZ (Tekst značajan za Europski gospodarski prostor), tzv. Seveso III Direktivu.

Propisi iz područja zaštite okoliša, Zakon o zaštiti okoliša i Uredba o sprječavanju velikih nesreća koje uključuju opasne tvari, određuju granične količine opasnih tvari iznad kojih područja postrojenja potpadaju pod niži ili viši razred postrojenja. Operateri koji potpadaju pod viši razred postrojenja, odnosno njihova područja postrojenja, smatraju se tzv. Seveso obveznicima.

### MJERE I AKTIVNOSTI CIVILNE ZAŠTITE

#### RANO UPOZORAVANJE

**Tablica 19. Pregled nositelja i korisnika aktivnosti ranog upozoravanja u slučaju industrijskog izvanrednog događaja**

Nositelj	Izvor upozoravanja	Mjere i aktivnosti civilne zaštite	Korisnici upozoravanja	Napomena
MUP	- očevidci - operateri i njihova područja postrojenja	- dostavljanje informacija o nesreći, podaci, procjene razvoja događaja - mjere CZ prema žurnosti poduzimanja	- DIRH - Hrvatske vode - HVZ - JLP(R)S - mediji i društvene mreže - MINGOR - MINTS (HTZ) - MMPI - MUP RCZ - pravne osobe od interesa za SCZ - stanovništvo - VRH - žurne službe	- uzbunjivanje i obavješćivanje se provodi internim sustavima uzbunjivanja operatera i sustavom javnog uzbunjivanja te dostavom informacija o nesreći pozivom na broj 112 i 193 - Hrvatske vode su nadležne za slučaj incidentnog onečišćenja voda - HVZ je nadležan za rano upozoravanje vatrogasnih postrojbi

#### PRIPRAVNOST

**Tablica 20. Pregled nositelja, sudionika i postupaka pripravnosti u slučaju industrijskog izvanrednog događaja**

Nositelj	Sudionici	Mjere i aktivnosti civilne zaštite	Aktiviranje pripravnosti	Napomena
MUP	- DIRH	- inspekcija zaštite okoliša koordinira i provodi izvanredni koordinirani inspekcijski nadzor, procjenjuje stanja i naređuje bez odgađanja primjenu mjera i postupaka za sprječavanje širenja onečišćenja okoliša i sanacije	ODMAH po dojavi	- koordinirani inspekcijski nadzor za područja postrojenja s opasnim tvarima provodi se u skladu sa sklopljenim sporazumima svih inspekcija, uključujući MUP RCZ
	- HRZ - MKM	- priprema za provođenje mjera za sprječavanje nastanka štete na kulturnim dobrima, utvrđivanje nastale štete, ublažavanje i njezino uklanjanje	- ODMAH na traženje MUP RCZ	- prema odluci ministra kulture i medija - suradnja s drugim ustanovama za zaštitu i očuvanje kulturnih dobara, specijaliziranim pravnim i fizičkim osobama te SCZ
	- HVZ	- uvođenje vatrogasne pripravnosti vatrogasnih postrojbi - JVP, DVD, IVP i vatrogasne postrojbe u gospodarstvu/VPG te predlaže sudjelovanje zračnih snaga u potpori zaštiti i spašavanju	- ODMAH po dojavi ili po traženju MUP	- HVZ aktivira vatrogasne postrojbe
	- JLP(R)S	- usklađivanje djelovanja angažiranih OS SCZ na svojim područjima - koordiniranje snaga i sredstava CZ na razini jedinica JLP(R)S tijekom aktivnosti CZ u kojima po zahtjevu nadležnog stožera CZ ili čelnika lokalne zajednice sudjeluju OS SCZ - izdavanje naloga za pripravnost pravne osobe od interesa za SCZ - osiguravanje uvjeta za provođenje plana djelovanja CZ - omogućiti prenošenja informacija i priopćenja mjerodavnih službi - proglašavanje opasnosti	- po pozivu MUP - nakon procjene da posljedice izvanrednog događaja mogu prijeći granice područja postrojenja	- mjera se može uvoditi i sukcesivno, ovisno o razvoju događaja i odlukama mjerodavnih koordinativnih tijela i čelnika JLP(R)S - suradnja s DHMZ, HCK, HGSS, HVZ i vatrogasne postrojbe, HZJZ (zavodi za javno zdravstvo, Služba za toksikologiju), MIZ, pravne osobe od interesa za SCZ, postrojbe CZ, stožeri CZ - aktiviranje Vanjskog plana

Nositelj	Sudionici	Mjere i aktivnosti civilne zaštite	Aktiviranje pripravnosti	Napomena
		<ul style="list-style-type: none"> <li>- informiranje javnosti</li> <li>- aktiviranje stožera CZ</li> </ul>		
	<ul style="list-style-type: none"> <li>- MUP</li> <li>- RCZ</li> </ul>	<ul style="list-style-type: none"> <li>- aktivacija, rukovođenje i koordiniranje OS SCZ te mobilizacija za potrebe SCZ</li> <li>- aktiviranje Stožera CZ RH</li> </ul>	<ul style="list-style-type: none"> <li>- ODMAH</li> </ul>	<ul style="list-style-type: none"> <li>- prati razvoj događaja radi aktivacije OS s državne razine za djelovanje po pozivu niže razine SCZ</li> <li>- osigurava komunikacijsko-informacijsku povezanost svih sudionika i OS SCZ</li> <li>- Stožer CZ RH koji se aktivira odlukom čelnika tijela nadležnog za poslove civilne zaštite (ili zamjenika): <ul style="list-style-type: none"> <li>○ priprema provedbu mjera i aktivnosti CZ kojima rukovodi čelnik tijela nadležnog za poslove civilne zaštite (ili zamjenik) na razini RH</li> <li>○ angažira sve neophodne resurse za zadovoljavanje operativnih potreba CZ</li> <li>○ prati razvoj događaja, usklađuje rad nižih razina i priprema podizanje sustava pripravnosti potrebnih OS na državnoj razini</li> </ul> </li> </ul>
	<ul style="list-style-type: none"> <li>- VRH</li> </ul>	<ul style="list-style-type: none"> <li>- poduzimanje strateških mjera i aktivnosti za pravovremenu i učinkovitu pripremu za zaštitu stanovništva, materijalnih, kulturnih i prirodnih dobara te okoliša od posljedica katastrofalnih razmjera</li> <li>- zapovijedanje mobilizacije svih</li> </ul>	<ul style="list-style-type: none"> <li>- u odnosu na razvoj situacije i prognoze o mogućim razmjerima industrijske nesreće</li> </ul>	<ul style="list-style-type: none"> <li>- odluke donosi u skladu s potrebama</li> <li>- sve aktivnosti poduzima na temelju prijedloga čelnika tijela nadležnog za poslove civilne zaštite</li> <li>- VRH je nadležna za proglašavanje katastrofe</li> </ul>

Nositelj	Sudionici	Mjere i aktivnosti civilne zaštite	Aktiviranje pripravnosti	Napomena
		raspoloživih kapaciteta u RH neophodnih za postupanje  - donošenje odluke o evakuaciji ugroženog stanovništva  - donošenje odluke o traženju međunarodne pomoći		

**Tablica 21. Pregled nositelja, sudionika i postupaka reagiranja u slučaju industrijskog izvanrednog događaja**

Nositelj	Sudionici	Mjere i aktivnosti civilne zaštite	Operativni kapaciteti ili doprinos	Napomena
<b>Stožer CZ RH</b>	- operateri - stožeri CZ	- aktiviranje planova za slučaj industrijske nesreće	- aktiviranje MTS i OS SCZ i područja postrojenja (deklariranih u Unutarnjim i Vanjskim planovima)	- prema operativnim i Unutarnjim planovima operatera, planovima djelovanja CZ te Vanjskim planovima
	- HCK - HMS - HZHM - MROSP - stožeri CZ	- pružanje prve medicinske pomoći - zdravstveno zbrinjavanje	- organizacija i pružanje prve medicinske pomoći - zdravstveno zbrinjavanje u stacionarnim zdravstvenim ustanovama i drugi oblici zdravstvene skrbi ugroženog stanovništva	- aktivnosti po pitanjima sudjelovanja zdravstvenih kapaciteta s drugim OS SCZ - koordiniraju stožeri CZ na lokalnoj, područnoj (regionalnoj) i državnoj razini, dok je KS MIZ nadležan za rad kapaciteta zdravstva
	- DIRH - HZJZ (Služba za toksikologiju) - MUP RP i RCZ - stožeri CZ	- procjena mogućih posljedica nesreće u koju su uključeni otrovi	- osiguravanje mjesta nesreće, konvoja i prometnica (putova evakuacije) - koordiniranje djelovanja OS SCZ - inspiciranje, detekcija - savjetovanje i predlaganje mjera i postupaka za uklanjanje/ smanjivanje posljedica nesreće - predlaganje zaštitnih mjera koordinatoru djelovanja OS na mjestu nesreće	
	- HVZ - JLP(R)S - MORH / OSRH - MUP RCZ - OSRH (NOS) - stožeri CZ	- gašenje požara - tehničko otklanjanje neposredne opasnosti	- gašenje požara i druge vatrogasne aktivnosti na mjestu nesreće - izvlačenje stradalih i neozlijeđenih zaposlenika iz građevina - pomoć u evakuaciji - zračna potpora za prijevoz spasilačkih/interventnih timova i MTS - organizacija gašenja požara uključuje gašenje i	- HVZ - angažiranje vatrogasnih postrojbi u skladu s odredbama Zakona o vatrogastvu - angažiranje OSRH u skladu s odredbama Zakona o obrani

Nositelj	Sudionici	Mjere i aktivnosti civilne zaštite	Operativni kapaciteti ili doprinos	Napomena
			<p>spašavanje od požara i eksplozija, sprječavanje nastanka požara, sprječavanje nastanka eksplozija plina i drugih eksplozivnih tvari, tehničko nadgledanje postrojenja ugroženih eksplozivnim atmosferama - DVOČ 193 provodi zadaće integriranja kapaciteta za vrijeme vatrogasnih intervencija bilo gdje u RH, ukoliko se radi o izvanrednom događaju takvih razmjera</p> <p>- u slučajevima izvanrednih događaja manjeg značaja intervencijama zapovijeda zapovjednik vatrogasne intervencije, uz subordinaciju stožera CZ na svim razinama</p>	
	<ul style="list-style-type: none"> <li>- HCPI-IS</li> <li>- DIRH - MUP RCZ</li> </ul>	<ul style="list-style-type: none"> <li>- očevid na mjestu nesreće</li> </ul>	<ul style="list-style-type: none"> <li>- procjena stanja, prijedlog mjera i postupaka za zaštitu i spašavanje i tehničke intervencije</li> <li>- pregledi oštećenja i uporabljivosti građevina.</li> <li>- definiranje sigurnosnih koridora za kretanje i potrebnih hitnih mjera tehničke zaštite</li> <li>- nadzor nad vodama na ugroženom području</li> <li>- davanje uputa za postupanje s kontaminiranim vodama</li> </ul>	
	<ul style="list-style-type: none"> <li>- HCK</li> <li>- JLP(R)S</li> <li>- MROSP</li> <li>- stožeri CZ</li> </ul>	<ul style="list-style-type: none"> <li>- osiguranje mjesta za odmor, okrepu i psihološku potporu OS</li> </ul>	<ul style="list-style-type: none"> <li>- uspostavljanje punkta za kratki odmor i okrepu</li> <li>- sudjelovanje u pripremi toplih i suhih obroka za OS</li> <li>- pružanje psihološku potporu OS</li> </ul>	
	<ul style="list-style-type: none"> <li>- Hrvatski zavod za socijalni rad</li> </ul>	<ul style="list-style-type: none"> <li>- evakuacija i zbrinjavanje</li> </ul>	<ul style="list-style-type: none"> <li>- informiranje stanovništva o evakuaciji i mjestima okupljanja, osiguranje vozila za evakuaciju, osiguranje</li> </ul>	<ul style="list-style-type: none"> <li>- OSRH pruža pomoć u provođenju evakuacije</li> </ul>

Nositelj	Sudionici	Mjere i aktivnosti civilne zaštite	Operativni kapaciteti ili doprinos	Napomena
	<ul style="list-style-type: none"> <li>- HCK</li> <li>- HCPI-IS</li> <li>- HMS</li> <li>- JLP(R)S</li> <li>- MIZ</li> <li>- MORH / OSRH</li> <li>- MROSP</li> <li>- MUP RCZ i RP</li> <li>- pravne osobe od interesa za SCZ</li> <li>- RRZ</li> <li>- stožeri CZ</li> </ul>		<p>hrane i vode za piće, utvrđivanje lokacija, prihvati i zbrinjavanje stanovništva, organizacija života u prihvatnom centru</p> <ul style="list-style-type: none"> <li>- koordinacija evakuacije, logistička potpora evakuacije, utvrđivanje mjesta prihvata stanovništva</li> <li>- osiguravanje transportnih resursa za evakuaciju, osiguravanje objekata i uvjeta za smještaj evakuiranog stanovništva tijekom trajanja zbrinjavanja, zdravstvena potpora, školovanje, opskrba</li> <li>- rukovođenje, koordiniranje i usmjeravanje djelovanja OS SCZ, putem koordinatora na lokaciji, u suradnji s nadležnim tijelima državne uprave i odgovornim tijelima JLP(R)S; sudjelovanje OS; logistička potpora evakuacije i zbrinjavanja</li> <li>- osiguranje javnog reda i mira na mjestima okupljanja i prihvata stanovništva, osiguranje putova evakuacije i konvoja, osiguranje javnog reda i mira u centrima za prihvati i zbrinjavanje</li> <li>- izgradnja i uspostava privremenih građevina za smještaj stradalnika i evakuiranih osoba</li> <li>- priprema lokacije za privremeno zbrinjavanje, osiguranje rezervne odjeće, obuće, pokrivača, torbica prve pomoći, pitke vode i higijenskih potrepština</li> <li>- zbrinjavanje ugroženih uz osiguravanje dežurstva, (hrana, piće, spavanje, grijanje)</li> </ul>	<ul style="list-style-type: none"> <li>- angažiranje OSRH u skladu s odredbama Zakona o obrani</li> <li>- HCK, kao pomoć HMS i HZHM: <ul style="list-style-type: none"> <li>○ organiziranje pružanja prve (medicinske) pomoći i medicinsko zbrinjavanje</li> <li>○ pružanje prve pomoći kao nadopuna medicinskim ekipama</li> <li>○ organizacija dodatnih akcija dobrovoljnog davanja krvi</li> </ul> </li> <li>- HCK kao pomoć stožerima CZ: <ul style="list-style-type: none"> <li>○ osiguravanje prehrane i vode za piće (distribucija pitke vode, sudjelovanje u pripremi i podjeli toplih i/ili suhih obroka)</li> <li>○ organiziranje prihvata i distribucije humanitarne pomoći (prikupljanje i distribucija humanitarne pomoći HCK i drugih subjekata, prihvat i distribucija humanitarne pomoći iz inozemstva)</li> </ul> </li> </ul>



Nositelj	Sudionici	Mjere i aktivnosti civilne zaštite	Operativni kapaciteti ili doprinos	Napomena
			<ul style="list-style-type: none"> <li>- psihosocijalna podrška</li> <li>- prva pomoć</li> <li>- evidentiranje, traženje i spajanje članova obitelji, održavanje komunikacije i povezanosti obitelji</li> <li>- evidentiranje žrtava</li> <li>- medicinska skrb pogođenom stanovništvu u centru za prihvata i zbrinjavanje i OS</li> <li>- vođenje evidencije i davanje informacija o evakuiranim i zbrinutim osobama</li> </ul>	
	<ul style="list-style-type: none"> <li>- HCK</li> <li>- JLP(R)S</li> <li>- MROSP</li> <li>- MUP RCZ</li> <li>- MUP RP</li> <li>- stožeri CZ</li> </ul>	<ul style="list-style-type: none"> <li>- sklanjanje ugroženog stanovništva</li> </ul>	<ul style="list-style-type: none"> <li>- koordiniranje djelovanja putem koordinatora na lokaciji, vođenje jedinstvene informacijske baze podataka o poduzetim mjerama organiziranog sklanjanja</li> <li>- osiguravanje mjesta nesreće, osiguravanje uvjeta za sklanjanje i javnog reda i mira tijekom organiziranog sklanjanja</li> <li>- pružanje prve medicinske pomoći, evidentiranje žrtava</li> <li>- psihosocijalna podrška</li> </ul>	
	<ul style="list-style-type: none"> <li>- Agronomski fakulteti</li> <li>- DIRH</li> <li>- MP</li> <li>- MUP RCZ</li> <li>- ovlaštene veterinarske organizacije i fakulteti</li> <li>- zavodi, instituti i laboratoriji</li> </ul>	<ul style="list-style-type: none"> <li>- postupanje s kontaminiranim kulturama, tlom i životinjama</li> </ul>	<ul style="list-style-type: none"> <li>- provedbe mjere zabrane korištenja prehrambenih proizvoda i poljoprivrednih kultura, davanje uputa za postupanje s kontaminiranim kulturama i tlom, organizacija prikupljanja i zbrinjavanja životinja i životinjskih leševa, uklanjanje i zbrinjavanje kontaminirane hrane životinjskog porijekla</li> <li>- zabrana korištenja određenih prehrambenih proizvoda i vode za piće poduzima se odmah nakon</li> </ul>	<ul style="list-style-type: none"> <li>- u suradnji s HAPIH (podjela hrane za životinje)</li> </ul>

Nositelj	Sudionici	Mjere i aktivnosti civilne zaštite	Operativni kapaciteti ili doprinos	Napomena
	<ul style="list-style-type: none"> <li>- Hrvatski zavod za socijalni rad</li> <li>- HMS</li> <li>- Hrvatski i županijski zavodi za javno zdravstvo</li> <li>- HZHM</li> <li>- KS MIZ</li> <li>- MIZ</li> <li>- MROSP</li> <li>- stožeri CZ</li> </ul>	<ul style="list-style-type: none"> <li>- medicinsko zbrinjavanje stanovništva</li> </ul>	<p>što se procijeni ili utvrdi razina kontaminacije određenog područja</p> <ul style="list-style-type: none"> <li>- zbrinjavanje i medicinski transport povrijeđenih</li> <li>- stacionarno medicinsko zbrinjavanje</li> <li>- organiziranje psihosocijalne podrške žrtvama nesreće i rodbini</li> <li>- uzorkovanje i analiza uzoraka</li> <li>- davanje preporuka VRH u svezi korištenja vode za piće prehrambenih proizvoda, postupanja s posmrtnim ostacima</li> <li>- sudjelovanje u zbrinjavanju stanovništva</li> </ul>	
	<ul style="list-style-type: none"> <li>- DHMZ</li> </ul>	<ul style="list-style-type: none"> <li>- dostavljanje meteoroloških podataka i vremenskih prognoza za ugroženo područje</li> </ul>		<ul style="list-style-type: none"> <li>- suradnja s MUP RCZ</li> </ul>
	<ul style="list-style-type: none"> <li>- HCPI-IS</li> <li>- Hrvatske vode</li> <li>- JLP(R)S</li> <li>- MFIN</li> <li>- MINGOR</li> <li>- MIZ</li> <li>- MMPI</li> <li>- MORH / OSRH</li> <li>- MP</li> <li>- MRRFEU</li> <li>- MUP RP i RCZ</li> </ul>	<ul style="list-style-type: none"> <li>- zaštita sustava, mreža i objekata kritične infrastrukture</li> </ul>	<ul style="list-style-type: none"> <li>- tehnička zaštita proizvodnih objekata, sustava i distribucijske mreže</li> <li>- neometano djelovanje ključnih procesa i operacija</li> <li>- osiguranje zamjenskog specijalističkog osoblja i opreme</li> <li>- preseljenje infrastrukture</li> </ul>	<ul style="list-style-type: none"> <li>- angažiranje OSRH u skladu s odredbama Zakona o obrani</li> </ul>

Nositelj	Sudionici	Mjere i aktivnosti civilne zaštite	Operativni kapaciteti ili doprinos	Napomena
	<ul style="list-style-type: none"> <li>- operateri kritične infrastrukture</li> <li>- stožeri CZ</li> </ul>			
	<ul style="list-style-type: none"> <li>- DIRH</li> <li>- HRZ</li> <li>- JLP(R)S</li> <li>- MKM</li> <li>- MUP RCZ</li> <li>- stožeri CZ</li> </ul>	<ul style="list-style-type: none"> <li>- provođenje mjera za sprječavanje nastanka štete na kulturnim dobrima</li> </ul>	<ul style="list-style-type: none"> <li>- evakuacija pokretnih kulturnih dobara</li> <li>- raščišćavanje i zbrinjavanje kulturnih dobara</li> <li>- provođenje hitnih mjera zaštite kulturnih dobara (sprječavanje nastanka štete, utvrđivanje nastale štete, ublažavanje i uklanjanje štete)</li> </ul>	<ul style="list-style-type: none"> <li>- prema odluci ministra kulture i medija</li> <li>- suradnja s drugim ustanovama za zaštitu i očuvanje kulturnih dobara, specijaliziranim pravnim i fizičkim osobama te MUP SCZ.</li> </ul>
	<ul style="list-style-type: none"> <li>- DIRH (sanitarna i vodopravna inspekcija)</li> <li>- Hrvatske vode</li> <li>- HVZ</li> <li>- HZJZ</li> <li>- Institut za medicinska istraživanja i medicinu rada (IMI)</li> <li>- JLP(R)S</li> <li>- MIZ</li> <li>- MP</li> <li>- MUP RCZ</li> <li>- pravne osobe od interesa za SCZ</li> <li>- stožeri CZ</li> <li>- veterinarski kapaciteti</li> </ul>	<ul style="list-style-type: none"> <li>- humana, animalna i asanacija terena</li> </ul>	<ul style="list-style-type: none"> <li>- detekcija – utvrđuje se vrsta, stupanj i opseg kontaminacije zraka, vode, tla (uključujući nasade/kulture) i drugih površina te se provodi laboratorijska analiza prikupljenog materijala (uzoraka)</li> <li>- dekontaminacija – čišćenje/neutralizacija</li> <li>– provodi se radi uklanjanja opasnih tvari s kontaminiranih površina, uključujući vodocrpilišta i vodne osnove (podzemne vode i tokovi), u potpunosti ili do dozvoljenih (za ljude neopasnih) količina kontaminacije</li> <li>- uklanjanje olupina zaostalih nakon eksplozija i požara</li> <li>- uklanjanje drugog zaostalog (kontaminiranog) materijala/otpada</li> <li>- zbrinjavanje uklonjenog materijala</li> <li>- provođenje humane i animalne asanacije</li> </ul>	<ul style="list-style-type: none"> <li>- identifikaciju smrtno stradalih provodi MUP</li> <li>- postupanje sa posmrtnim ostacima u nadležnosti je MIZ</li> <li>- animalna asanacija u nadležnosti je MP</li> <li>- HVZ upravlja vatrogasnim postrojbama</li> </ul>

Nositelj	Sudionici	Mjere i aktivnosti civilne zaštite	Operativni kapaciteti ili doprinos	Napomena
	<ul style="list-style-type: none"> <li>- MFIN</li> <li>- stožeri CZ</li> </ul>	<ul style="list-style-type: none"> <li>- organizacija prihvata financijske pomoći</li> </ul>	<ul style="list-style-type: none"> <li>- sudjeluje u organizaciji uspostavljanja funkcija sustava, mreža i objekata kritične infrastrukture u isporuci roba i usluga iz svojeg djelokruga</li> </ul>	<ul style="list-style-type: none"> <li>- na zahtjev VRH</li> </ul>
	<ul style="list-style-type: none"> <li>- Hrvatske vode</li> <li>- JLP(R)S</li> <li>- MINTS (HTZ)</li> <li>- MRRFEU</li> <li>- MVEP</li> <li>- MUP RP i RCZ</li> <li>- stožeri CZ</li> <li>- VRH</li> </ul>	<ul style="list-style-type: none"> <li>- informiranje javnosti</li> </ul>	<ul style="list-style-type: none"> <li>- obavijesti sredstvima javnog priopćavanja: HRT, HINA i mediji na pogođenom području</li> <li>- službena objava podataka o žrtvama</li> <li>- VRH daje službene izjave i obavijesti za stanovništvo u vezi nesreća s katastrofalnim posljedicama ili za to ovlašćuje MUP</li> <li>- za detaljnije obavješćivanje stanovništva na ugroženom području zadužena su tijela JLP(R)S, uz pomoć i posredovanje MUP RCZ</li> <li>- koordinacija, objedinjavanje i davanje informacija o smještajnim kapacitetima i procjenama popunjenosti ugostiteljskih smještajnih objekata, informiranje turista o potencijalnim opasnostima, o mjerama koje se poduzimaju da ih se spriječi i o preporučenim mjerama i postupcima u slučaju velike nesreće, katastrofe i posebnih okolnosti</li> <li>- izvješćivanje inozemne javnosti o posljedicama i mogućnostima pružanja pomoći</li> <li>- izvješćivanje o primopredaji donacija i ostalih oblika pomoći iz inozemstva</li> </ul>	<ul style="list-style-type: none"> <li>- priopćenja za javnost se pripremaju uz stručnu pomoć tijela državne uprave nadležnog za rizik</li> </ul>
<b>VRH</b>	<ul style="list-style-type: none"> <li>- Stožer CZ RH</li> </ul>	<ul style="list-style-type: none"> <li>- rukovođenje u slučaju</li> </ul>	<ul style="list-style-type: none"> <li>- rukovodi djelovanjem sudionika u SCZ u</li> </ul>	<ul style="list-style-type: none"> <li>- VRH na prijedlog čelnika tijela nadležnog za poslove civilne zaštite odlukama proglašava katastrofu kao i</li> </ul>

Nositelj	Sudionici	Mjere i aktivnosti civilne zaštite	Operativni kapaciteti ili doprinos	Napomena
	- sudionici u SCZ	proglašenja katastrofe	katastrofama uz potporu Stožera CZ RH  - kada se proglaši katastrofa, rukovođenje radom Stožera CZ RH preuzima predsjednik VRH ili po ovlaštenju predsjednika VRH, član VRH ili načelnik Stožera CZ RH	prestanak provođenja mjera i aktivnosti u SCZ u otklanjanju posljedica katastrofa

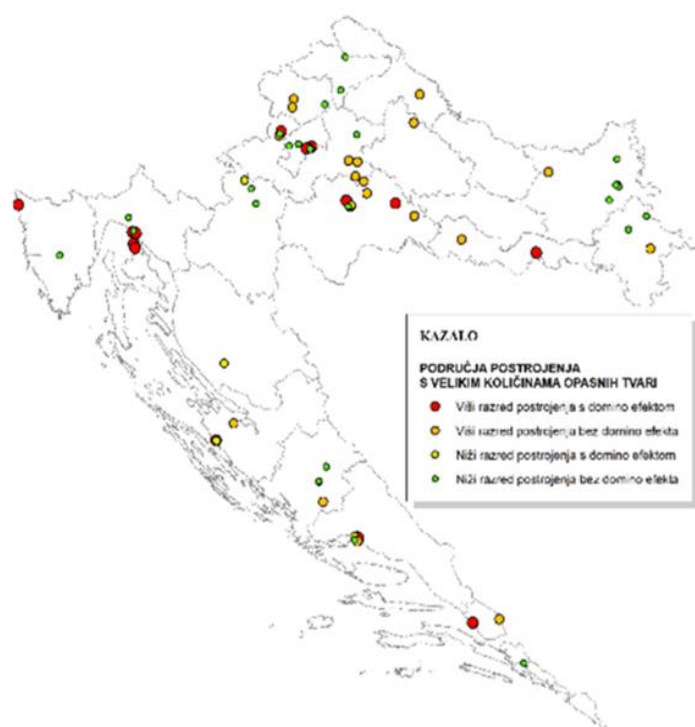

Slika 6. Rizik od industrijskog izvanrednog događaja (izvor: Procjena rizika)

## 2.2.4. KLIZIŠTE

### Uvod

Klizanje je proces gibanja stijene ili tla niz padinu pod utjecajem gravitacije, a pojava koja nastaje klizanjem naziva se klizište. Do klizanja dolazi uglavnom na nagnutim terenima, odnosno padinama, a tek mjestimično u ravničarskim predjelima i to uz riječne ili morske obale. Učestalost opasnosti od pokrenutih klizišta ovisi o učestalosti i intenzitetu događaja koji ih pokreću, kao što su oborine (npr. klizišta uzrokuju dugotrajne sezonske oborine niskog intenziteta, kratkotrajne oborine visokog intenziteta i/ili topljenje snježnog pokrivača), seizmička aktivnost (potres), vulkanska aktivnost i ljudski zahvati (npr. zasijecanje ili opterećenje kosina i dr.).

Osim toga, važan prirodni preduvjet za nastanak klizišta je i vrsta stijena i tala koje izgrađuju određeno područje. Usprkos tome što djelomično mogu biti uzrokovana ljudskim djelatnostima, klizišta su rezultat prirodnih fenomena koji najčešće uzrokuju štete na materijalnim dobrima, a mogu izazvati i gubitke ljudskih života. I u slučaju kada nisu katastrofalna, klizanja predstavljaju ozbiljan problem jer uzrokuju ekonomske i/ili socijalne gubitke, izravne ili neizravne, na privatnim i/ili javnim dobrima. Izravne štete nastaju u trenutku aktiviranja klizišta, oštećivanjem građevina i ljudskim gubicima (smrt ili povreda) unutar granica prostiranja klizišta.

## MJERE I AKTIVNOSTI CIVILNE ZAŠTITE

### RANO UPOZORAVANJE

Tablica 22. Pregled nositelja i korisnika aktivnosti ranog upozoravanja u slučaju klizišta

Nositelj	Izvor upozoravanja	Mjere i aktivnosti civilne zaštite	Korisnici upozoravanja	Napomena
JLP(R)S	<ul style="list-style-type: none"><li>- očevici</li><li>- uređaji za kontinuirano praćenje pomaka klizišta i količine oborina (klizište Priselci Donji, Grad Karlovac)</li><li>- uređaji za kontinuirano praćenje pomaka klizišta i količine oborina (klizište Kostanjek, Grad Zagreb)</li><li>- uređaji za praćenje klizanja na drugim klizištima</li></ul>	<ul style="list-style-type: none"><li>- distribucija informacija u svrhu organiziranja:</li><li>- izvoda na terenu radi procjene stupnja opasnosti i evidentiranja lokacija klizišta radi procjene rizika</li><li>- pojedinačnih klizišta</li><li>- utvrđivanja elemenata pod rizikom (obiteljske kuće, ceste, ljudi itd.) i stupanj njihove ranjivosti na temelju veličine klizišta i mogućnosti daljnjih višemeterskih</li></ul>	<ul style="list-style-type: none"><li>- DHMZ</li><li>- DIRH</li><li>- HCPI-IS (svi građevinski fakulteti su okupljeni u udruzi)</li><li>- Hrvatske vode</li><li>- HGI</li><li>- MINTS (HTZ)</li><li>- MUP RCZ</li><li>- RGNF</li><li>- VRH</li></ul>	<ul style="list-style-type: none"><li>- uređaji na Kostanjeku odnose se na:</li><li>- senzore za mjerenje pomaka (prijemnici GNSS-globalnog navigacijskog satelitskog sustava, žičani ekstenzometri kratkog i dugačkog raspona, vertikalni ekstenzometri, inklinometar);</li><li>- senzore za hidrometeorološka i hidrogeološka mjerenja (ombrograf, piezometri sa sensorima za mjerenje pornog tlaka u bušotinama, senzori za mjerenje hidrostatičkih pritisaka u bunarima/bušotinama, senzori za mjerenje razine vode na preljevima);</li><li>- senzore za geofizička mjerenja (akcelerometri)</li><li>- uređaji na Priselcima Donjim odnose se na:</li></ul>

Nositelj	Izvor upozoravanja	Mjere i aktivnosti civilne zaštite	Korisnici upozoravanja	Napomena
		<p>pomaka kliznog tijela, odnosno otvaranje velikih pukotina ili zatrpavanje okrenutom masom tla radi poduzimanja daljnjih mjera (spašavanja ljudi, interventnih mjera sanacije)</p>		<ul style="list-style-type: none"> <li>- senzore za mjerenje pomaka (žičani ekstenzometri kratkog raspona, vertikalni ekstenzometri);</li> <li>- senzore za hidrometeorološka mjerenja (ombrograf)</li> <li>- JLP(R)S – odjeli koji se bave održavanjem komunalne infrastrukture ili prostornim uređenjem, gradnjom i CZ izrađuju popis klizišta s lokacijama i jednokratna kartiranja klizišta temeljem kojih stručne osobe mogu procijeniti o kakvom se klizištu radi</li> <li>- JLP(R)S raspolažu kartama inventara klizišta temeljem kojih stručne osobe mogu procijenjivati o kakvom se klizištu radi</li> <li>- prijava klizišta moguća je preko web stranice HGI (<a href="https://www.hgi-cgs.hr/prijava-klizista">https://www.hgi-cgs.hr/prijava-klizista</a>)</li> </ul>

Tablica 23. Pregled nositelja, sudionika i postupaka pripravnosti u slučaju klizišta

Nositelj	Sudionici	Mjere i aktivnosti civilne zaštite	Aktiviranje pripravnosti	Napomena
MUP	- HRZ - MKM	- priprema za provođenje mjera za sprječavanje nastanka štete na kulturnim dobrima, utvrđivanje nastale štete, ublažavanje i njezino uklanjanje	- ODMAH na traženje MUP RCZ	- prema odluci ministra kulture i medija - suradnja s drugim ustanovama za zaštitu i očuvanje kulturnih dobara, specijaliziranim pravnim i fizičkim osobama te SCZ
	- JLP(R)S	- informiranje javnosti - priprema za evakuaciju i zbrinjavanje - aktiviraju stožere CZ	- ODMAH	
	- HCPI-IS - privatni sektor (inženjerski geolozi i geotehničari) i znanstvenici (RGNF, HGI i građevinski fakulteti)	- provođenje izvida u svrhu utvrđivanja elemenata pod rizikom (obiteljske kuće, ceste, ljudi itd.) i stupnja njihove ranjivosti na temelju veličine klizišta i mogućnosti daljnjih višemetarskih pomaka kliznog tijela, odnosno otvaranje velikih pukotina ili zatrpavanje pokrenutom masom tla - definiranje interventnih mjera u odnosu na razinu ugroženosti od klizišta: postavljanje sustava za praćenje, uklanjanje pokrenute mase tla, izrada kanala za odvodnju površinske vode, prekrivanje klizišta zaštitnim folijama i sl.	- ODMAH	
	- MUP RCZ	- aktiviranje Stožera CZ RH - sukcesivno podizanje OS SCZ	- ODMAH	- aktiviranje: MPGI, JLP(R)S, RGNF, građevinski fakulteti, HVZ i vatrogasne postrojbe, HGI, HCK, HGSS - Stožer CZ RH koji se aktivira odlukom čelnika tijela nadležnog za poslove civilne zaštite (ili zamjenika):



				<ul style="list-style-type: none"> <li>- priprema provedbu mjera i aktivnosti CZ kojima rukovodi čelnik tijela nadležnog za poslove civilne zaštite (ili zamjenik) na razini RH</li> <li>- angažira sve neophodne resurse za zadovoljavanje operativnih potreba CZ</li> <li>- prati razvoj događaja, usklađuje rad nižih razina i priprema podizanje sustava pripravnosti potrebnih OS na državnoj razini</li> </ul>
- VRH	<ul style="list-style-type: none"> <li>- poduzimanje strateških mjera i aktivnosti za pravovremenu i učinkovitu pripremu za zaštitu stanovništva, materijalnih, kulturnih i prirodnih dobara od posljedica katastrofalnih razmjera</li> <li>- zapovijedanje mobilizacije svih raspoloživih kapaciteta u RH neophodnih za postupanje</li> <li>- donošenje odluke o evakuaciji ugroženog stanovništva</li> <li>- donošenje odluke o traženju međunarodne pomoći</li> </ul>	<ul style="list-style-type: none"> <li>- u odnosu na razvoj situacije i prognoze o mogućim razmjerima klizišta</li> </ul>	<ul style="list-style-type: none"> <li>- odluke donosi u skladu s potrebama</li> <li>- sve aktivnosti poduzima na temelju prijedloga čelnika tijela nadležnog za poslove civilne zaštite</li> <li>- VRH je nadležna za proglašavanje katastrofe</li> </ul>	

**Tablica 24. Pregled nositelja, sudionika i postupaka reagiranja u slučaju klizišta**

Nositelj	Sudionici	Mjere i aktivnosti civilne zaštite	Operativni kapaciteti ili doprinos	Napomena
<p><b>Stožer CZ RH</b></p>	<ul style="list-style-type: none"> <li>- HCPI-IS</li> <li>- JLP(R)S</li> <li>- RGNF, HGI i građevinski fakulteti</li> </ul>	<p>- provođenje hitnih mjera:</p> <ul style="list-style-type: none"> <li>○ uklanjanje opasnih ili potencijalno opasnih masa tla i stabala</li> <li>○ gradnja alternativnih puteva za prolaz ljudi i vozila</li> <li>○ izrada kanala za odvodnju površinske vode</li> <li>○ prekrivanje klizišta zaštitnim folijama</li> <li>○ - stanovnici iznimno ugroženih zgrada privremeno se iseljavaju iz jako oštećenih građevina</li> </ul>	<p>- JLP(R)S – odjeli za komunalnu infrastrukturu i postrojbe CZ</p>	<p>RGNF, HGI i građevinski fakulteti definiraju hitne mjere temeljem izvida na terenu i uvida u arhivsku dokumentaciju</p>
	<ul style="list-style-type: none"> <li>- Hrvatski zavod za socijalni rad</li> <li>- HCK</li> <li>- HCPI-IS</li> <li>- HGSS</li> <li>- HMS</li> <li>- HVZ</li> <li>- JLP(R)S</li> <li>- MIZ</li> <li>- MORH / OSRH</li> <li>- MROSP</li> <li>- MUP RCZ</li> </ul>	<p>- evakuacija i zbrinjavanje</p>	<p>- informiranje stanovništva o evakuaciji i mjestima okupljanja, osiguranje vozila za evakuaciju, osiguranje hrane i vode za piće, utvrđivanje lokacija, prihvata i zbrinjavanje stanovništva, organizacija života u prihvatnom centru</p> <p>- koordinacija evakuacije, logistička potpora evakuacije, utvrđivanje mjesta prihvata stanovništva</p>	<p>- OSRH pruža pomoć u provođenju evakuacije</p> <p>- angažiranje OSRH u skladu s odredbama Zakona o obrani</p> <p>- HCK, kao pomoć HMS i HZHM:</p> <ul style="list-style-type: none"> <li>○ organiziranje pružanja prve (medicinske) pomoći i medicinsko zbrinjavanje</li> <li>○ pružanje prve pomoći kao nadopuna</li> </ul>

	<ul style="list-style-type: none"> <li>- MUP RP</li> <li>- pravne osobe od interesa za SCZ</li> <li>- RRZ</li> <li>- stožeri CZ</li> </ul>		<ul style="list-style-type: none"> <li>- osiguravanje transportnih resursa za evakuaciju, osiguravanje objekata i uvjeta za smještaj evakuiranog stanovništva tijekom trajanja zbrinjavanja, zdravstvena potpora, školovanje, opskrba</li> <li>- izgradnja i uspostava privremenih građevina za smještaj stradalnika i evakuiranih osoba</li> <li>- rukovođenje, koordiniranje i usmjeravanje djelovanja OS SCZ, putem koordinatora na lokaciji, u suradnji s nadležnim tijelima državne uprave i odgovornim tijelima JLP(R)S; sudjelovanje OS; logistička potpora evakuacije i zbrinjavanja</li> <li>- osiguranje javnog reda i mira na mjestima okupljanja i prihvata stanovništva, osiguranje putova evakuacije i konvoja, osiguranje javnog reda i mira u centrima za prihvata i zbrinjavanje.</li> <li>- osiguranje rezervne odjeće, obuće, pokrivača, torbica prve pomoći, pitke vode i higijenskih potrepština</li> <li>- zbrinjavanje ugroženih uz osiguravanje dežurstva, (hrana, piće, spavanje, grijanje)</li> <li>- psihosocijalna podrška ugroženom stanovništvu</li> </ul>	<p>medicinskim ekipama</p> <ul style="list-style-type: none"> <li>○ organizacija dodatnih akcija dobrovoljnog davanja krvi</li> </ul> <p>- HCK kao pomoć stožerima CZ:</p> <ul style="list-style-type: none"> <li>○ osiguravanje prehrane i vode za piće (distribucija pitke vode, sudjelovanje u pripremi i podjeli toplih i/ili suhih obroka)</li> <li>○ organiziranje prihvata i distribucije humanitarne pomoći (prikupljanje i distribucija humanitarne pomoći HCK i drugih subjekata, prihvata i distribucija humanitarne pomoći iz inozemstva)</li> </ul> <p>- HVZ upravlja vatrogasnim snagama</p>
--	--	--	--	--

			<ul style="list-style-type: none"> <li>- psihološka potpora OS</li> <li>- prva pomoć</li> <li>- evidentiranje, traženje i spajanje članova obitelji, održavanje komunikacije i povezanosti obitelji</li> <li>- medicinska skrb pogođenom stanovništvu u centru za prihvata i zbrinjavanje i OS</li> <li>- vođenje evidencije i davanje informacija o evakuiranim i zbrinutim osobama</li> </ul>	
<ul style="list-style-type: none"> <li>- HCK</li> <li>- HZJZ</li> <li>- stožeri CZ</li> </ul>	- organizacija higijensko-epidemiološke zaštite	<ul style="list-style-type: none"> <li>- informiranje stanovništva o prevenciji zaraza i raspodjeli zaštitnih sredstava</li> <li>- promicanje higijene</li> </ul>		
<ul style="list-style-type: none"> <li>- HCPI-IS</li> <li>- HGSS</li> <li>- HVZ</li> <li>- MUP RCZ</li> </ul>	- traganje i spašavanje	<ul style="list-style-type: none"> <li>- spašavanje na visinama i visokim građevinama te u ruševinama</li> <li>- stručna savjetodavna pomoć u provođenju aktivnosti</li> </ul>	<ul style="list-style-type: none"> <li>- postrojbe CZ opće i specijalističke namjene</li> <li>- HVZ-IVP i vatrogasne postrojbe</li> </ul>	
<ul style="list-style-type: none"> <li>- DIRH</li> <li>- HCPI-IS</li> <li>- HRZ</li> <li>- JLP(R)S</li> <li>- MKM</li> <li>- stožeri CZ</li> </ul>	- sprječavanje nastanka štete na kulturnim dobrima	<ul style="list-style-type: none"> <li>- evakuacija pokretnih kulturnih dobara</li> <li>- raščišćavanje i zbrinjavanje kulturnih dobara</li> <li>- provođenje hitnih mjera zaštite kulturnih dobara (sprječavanje nastanka štete, utvrđivanje nastale štete, ublažavanje i uklanjanje štete)</li> <li>- razgradnja i privremena pohrana vrijednih dijelova</li> </ul>	<ul style="list-style-type: none"> <li>- provođenje preventivnog podupiranja oštećenih konstrukcija zgrada koje imaju status kulturnoga dobra i vrijednih zgrada unutar zaštićene kulturno-povijesne cjeline</li> <li>- HRZ - suradnja s drugim ustanovama za zaštitu i očuvanje kulturnih dobara, specijaliziranim pravnim i fizičkim osobama te SCZ</li> </ul>	

			<p>arhitekture i opreme zgrade</p> <p>- stručna savjetodavna pomoć u provođenju aktivnosti</p>	
<p>- HCPI-IS</p> <p>- Hrvatske vode</p> <p>- JLP(R)S</p> <p>- MFIN</p> <p>- MINGOR</p> <p>- MIZ</p> <p>- MMPI</p> <p>- MORH / OSRH</p> <p>- MP</p> <p>- MRRFEU</p> <p>- MUP RP i RCZ</p> <p>- operateri kritične infrastrukture</p> <p>- stožeri CZ</p>		<p>- zaštita sustava, mreža i objekata kritične infrastrukture</p>	<p>- tehnička zaštita proizvodnih objekata, sustava i distribucijske mreže</p> <p>- neometano djelovanje ključnih procesa i operacija</p> <p>- osiguranje zamjenskog specijalističkog osoblja i opreme</p> <p>- preseljenje infrastrukture</p>	<p>- angažiranje OSRH u skladu s odredbama Zakona o obrani</p>
<p>- MFIN</p> <p>- stožeri CZ</p>		<p>- financijska pomoć</p>	<p>- organizacija prihvata pomoći</p>	
<p>- DIRH</p> <p>- HCPI-IS</p> <p>- HVZ</p> <p>- HZJZ</p> <p>- JLP(R)S</p> <p>- MPUGDI</p> <p>- pravne osobe od interesa za SCZ</p> <p>- stožeri CZ</p>		<p>- asanacija terena</p>	<p>- građevinska inspekcija posjeduje stručne kapacitete i ima uspostavljeni sustav nabave ugovornih izvođača</p> <p>- građevinske tvrtke specijalizirane za izvođenje građevinskih radova na uklanjanju građevina i/ili njihovih dijelova</p> <p>- raščišćavanje prometnica</p> <p>- pregledi oštećenja i uporabljivosti građevina</p> <p>- rušenje oštećenih građevina i</p>	<p>- MPGI u suradnji s MF:</p> <ul style="list-style-type: none"> <li>○ osiguravanje stambenog prostora svima onima kojima su kuće srušene ili oštećene klizanjem brda</li> <li>○ obnova kuća i stanova, novčana naknada</li> </ul> <p>- HVZ upravlja vatrogasnim postrojbama</p> <p>- aktivnosti s oštećenim građevinama i građevinskim otpadom rade se u skladu s odredbama <u>Zakona o</u></p>

			preuzimanje građevnog otpada od strane ovlaštene osobe - ravnanje terena	<u>gospodarenju otpadom i Pravilnika o građevnom otpadu i otpadu koji sadrži azbest</u>
- DIRH - HCK - JLP(R)S - MIZ - MUP - pravne osobe od interesa za SCZ - stožeri CZ	- organizacija humane asanacije i identifikacije poginulih		- provođenje identifikacije poginulih - sanitarni nadzor nad ukapanjem mrtvih - osiguranje prostora za prikupljanje poginulih - organizacija i provođenje psihosocijalne podrške za osobe koje idu na identifikaciju poginulih	
- MFIN - stožeri CZ	- organizacija prihvata financijske pomoći		- sudjeluje u organizaciji uspostavljanja funkcija sustava, mreža i objekata kritične infrastrukture u isporuci roba i usluga iz svojeg djelokruga	- na zahtjev VRH
- Hrvatske vode - JLP(R)S - MINTS (HTZ) - MRRFEU - MUP RP i RCZ - MVEP - stožeri CZ - VRH	- informiranje javnosti		- obavijesti sredstvima javnog priopćavanja: HRT i HINA i mediji na pogođenom području - službena objava podataka o žrtvama - VRH daje službene izjave i obavijesti za stanovništvo u vezi nesreća s katastrofalnim posljedicama ili za to ovlašćuje MUP - za detaljnije obavješćivanje stanovništva na ugroženom području zadužena su tijela JLP(R)S, uz pomoć i posredovanje MUP RCZ	- priopćenja za javnost se pripremaju uz stručnu pomoć tijela državne uprave nadležnog za rizik

			<ul style="list-style-type: none"> <li>- koordinacija, objedinjavanje i davanje informacija o smještajnim kapacitetima i procjenama popunjenosti ugostiteljskih smještajnih objekata, informiranje turista o potencijalnim opasnostima, o mjerama koje se poduzimaju da ih se spriječi i o preporučenim mjerama i postupcima u slučaju velike nesreće, katastrofe i posebnih okolnosti</li> <li>- izvješćivanje inozemne javnosti o posljedicama i mogućnostima pružanja pomoći</li> <li>- izvješćivanje o primopredaji donacija i ostalih oblika pomoći iz inozemstva</li> </ul>	
<b>VRH</b>	<ul style="list-style-type: none"> <li>- Stožer CZ RH</li> <li>- sudionici u SCZ</li> </ul>	<ul style="list-style-type: none"> <li>- rukovođenje u slučaju proglašenja katastrofe</li> </ul>	<ul style="list-style-type: none"> <li>- rukovodi djelovanjem sudionika u SCZ u katastrofama uz potporu Stožera CZ RH</li> <li>- kada se proglašava katastrofa, rukovođenje radom Stožera CZ RH preuzima predsjednik VRH ili, po ovlaštenju predsjednika VRH, član VRH ili načelnik Stožera CZ RH</li> </ul>	<ul style="list-style-type: none"> <li>- VRH na prijedlog čelnika tijela nadležnog za poslove civilne zaštite odlukama proglašava katastrofu kao i prestanak provođenja mjera i aktivnosti u SCZ u otklanjanju posljedica katastrofa</li> </ul>

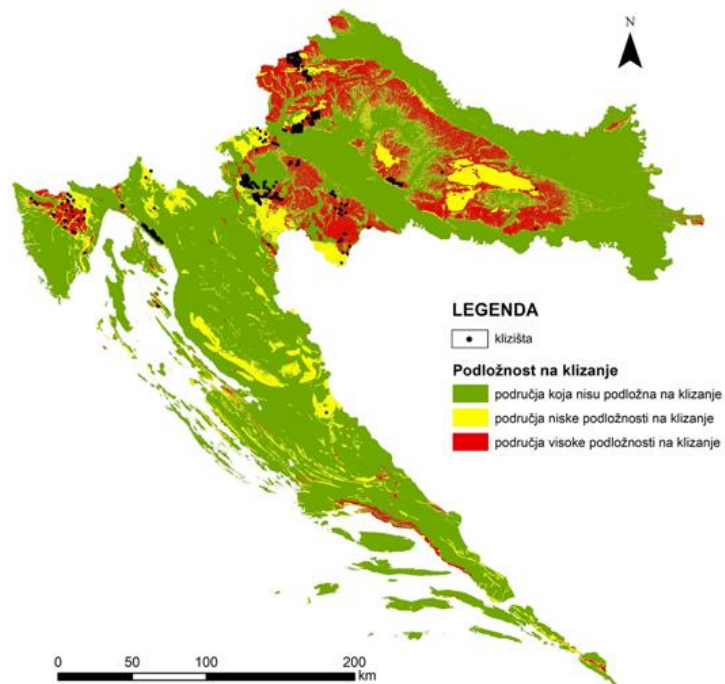

Slika 7. Kartografski podaci o klizištima kao tematski sloj prirodnih ograničenja vezanih uz klimatske promjene (izvor: stručna podloga; Državni plan prostornog razvoja, u izradi, MPGI)



Slika 8. Rizik od klizišta (izvor: Procjena rizika)



## 2.2.5. NUKLEARNA I RADIOLOŠKA NESREĆA

### Uvod

Nuklearnu i radiološku opasnost za Republiku Hrvatsku predstavljaju svi objekti i događaji kod kojih je moguća neuobičajena situacija ili izvanredni događaj koji uključuje izvor ionizirajućeg zračenja, a koji traži brzo djelovanje radi ublažavanja ozbiljnih štetnih posljedica po ljudsko zdravlje i sigurnost, kvalitetu života, imovinu ili okoliš, ili opasnost koja bi mogla prouzročiti navedene štetne posljedice. Razrada postupanja temelji se na odredbama Zakona o radiološkoj i nuklearnoj sigurnosti, Uredbe o mjerama zaštite od ionizirajućeg zračenja te postupanjima u slučaju izvanrednog događaja i Plana pripravnosti i odgovora Republike Hrvatske na radiološki ili nuklearni izvanredni događaj te je usklađena s odredbama Zakona o sustavu civilne zaštite i relevantnim podzakonskim aktima. Izvori radiološke ili nuklearne opasnosti utvrđeni su Procjenom nuklearne i radiološke opasnosti za Republiku Hrvatsku.

### MJERE I AKTIVNOSTI CIVILNE ZAŠTITE

#### RANO UPOZORAVANJE

**Tablica 25. Pregled nositelja i korisnika aktivnosti ranog upozoravanja u slučaju radiološkog ili nuklearnog izvanrednog događaja**

Nositelj	Izvor upozoravanja	Mjere i aktivnosti civilne zaštite	Korisnici upozoravanja	Napomena
MUP	<ul style="list-style-type: none"><li>- bilateralni sporazum (Slovenija i Mađarska)</li><li>- očevidci</li><li>- Sustav za pravovremeno upozoravanje na nuklearnu nesreću/SPUNN</li><li>- Sustav za ranu razmjenu informacija u slučaju izvanrednog događaja USIE (Unified System for Information Exchange in incidents and emergencies)</li><li>- Sustav Zajednice za ranu razmjenu informacija u slučaju radiološke opasnosti ECURIE (European Community Urgent Radiological Information Exchange)</li></ul>	<ul style="list-style-type: none"><li>- po dojavi djelatnici MUP RCZ postupaju u skladu s komunikacijskim protokolom razvijenim upravo za slučaj radiološkog ili nuklearnog izvanrednog događaja</li><li>- nakon što su obaviješteni o izvanrednom događaju, sudionici odgovora započinju s postupanjem po internim planovima pripravnosti i odgovora</li></ul>	<ul style="list-style-type: none"><li>- DIP CZ RH-Tim za KBRN zaštitu</li><li>- DIRH</li><li>- JLP(R)S</li><li>- mediji (radio, televizija, tisak) i društvene mreže</li><li>- MINTS (HTZ)</li><li>- MUP RCZ</li><li>- OS i drugi sudionici SCZ</li><li>- stanovništvo</li><li>- VRH</li><li>- žurne službe</li></ul>	<ul style="list-style-type: none"><li>- upozoravanje je, u ovisnosti o specifičnostima izvanrednog događaja, moguće provesti na vrijeme</li></ul>

#### PRIPRAVNOST

**Tablica 26. Pregled nositelja, sudionika i postupaka pripravnosti u slučaju radiološkog ili nuklearnog izvanrednog događaja**

Nositelj	Sudionici	Mjere i aktivnosti civilne zaštite	Aktiviranje pripravnosti	Napomena
MUP	- MUP RCZ	<ul style="list-style-type: none"> <li>- koordiniranje razvoja sustava pripravnosti i odgovora uključujući izradu i revidiranje (prema potrebi) pozitivnih propisa</li> <li>- određivanje planskih zona</li> <li>- informiranje opće populacije o pripravnosti i odgovoru na izvanredni događaj</li> <li>- podizanje svijesti o izvorima bez posjednika</li> <li>- odobravanje planova drugih sudionika</li> <li>- organiziranje vježbi sustava u cjelini</li> <li>- međunarodna koordinacija na području pripravnosti i odgovora na izvanredni događaj</li> <li>- vođenje registra objekata prve, druge, treće i pete kategorije pripravnosti</li> <li>- osiguranje pravovremenog izvješćivanja o izvanrednim događajima</li> <li>- pružanje stručne potpore drugim sudionicima u ispunjenju obaveza u pripravnosti</li> </ul>	- ODMAH i kontinuirano	
	- MIZ	<ul style="list-style-type: none"> <li>- razrada načina primjene profilakse stabilnim jodom</li> <li>- nabavka i predistribucija pripravaka stabilnog joda</li> <li>- osiguranje edukacije za liječnike koji bi mogli prvi doći u kontakt s ozračenim osobama</li> </ul>	- ODMAH i kontinuirano	
	- JLP(R)S	<ul style="list-style-type: none"> <li>- informiranje potencijalno ugroženog stanovništva</li> <li>- uspostavljanje specijalističkih postrojbi civilne zaštite unutar narančaste zone za NE Krško</li> </ul>	- ODMAH i kontinuirano	

	- VRH	- poduzimanje strateških mjera i aktivnosti za pravovremenu i učinkovitu pripremu za zaštitu stanovništva, materijalnih, kulturnih i prirodnih dobara od posljedica katastrofalnih razmjera	- ODMAH i kontinuirano	
	- svi sudionici u sustavu civilne zaštite	<ul style="list-style-type: none"> <li>- uspostavljanje unutarnje organizacije za odgovor uključujući krizne centre i/ili stožere (prema potrebi)</li> <li>- osiguranje ljudstva, opreme i objekata</li> <li>- osiguranje komunikacijskih veza i usvajanje komunikacijskih protokola</li> <li>- izrada planova i radnih procedura</li> <li>- provedba obučavanja i uvježbavanja</li> <li>- uspostava programa upravljanja kvalitetom</li> <li>- osiguranje financijskih sredstava</li> </ul>	- ODMAH i kontinuirano	

**Tablica 27. Pregled nositelja, sudionika i postupaka reagiranja u slučaju radiološkog ili nuklearnog izvanrednog događaja**

Nositelj	Sudionici	Mjere i aktivnosti	Operativni kapaciteti ili doprinos	Napomena
<b>civilne zaštite</b>				
Stožer CZ RH		<ul style="list-style-type: none"> <li>- upravljanje sustavom reagiranja po aktiviranju</li> <li>- odlučivanje o provođenju mjera zaštite</li> </ul>	<ul style="list-style-type: none"> <li>- informiranje javnosti</li> <li>- priprema provedbu mjera zaštite i aktivnosti CZ kojima rukovodi čelnik tijela nadležan za poslove civilne zaštite (ili zamjenik) na razini RH</li> <li>- angažiranje neophodnih resursa za zadovoljavanje operativnih potreba CZ</li> <li>- praćenje razvoja događaja, usklađivanje rada nižih razina i priprema podizanja sustava pripravnosti potrebnih OS na državnoj razini</li> </ul>	<ul style="list-style-type: none"> <li>- Stožer CZ RH aktivira se odlukom čelnika tijela nadležnog za poslove civilne zaštite (ili zamjenika)</li> </ul>
	- Nositelj odobrenja	- aktiviranje Plana i programa mjera u slučaju izvanrednog događaja	<ul style="list-style-type: none"> <li>- identificiranje i klasificiranje izvanrednog događaja</li> <li>- provedba mjera za ublažavanje posljedica na lokaciji pod kontrolom nositelja odobrenja</li> <li>- obavješćivanje nadležnih tijela</li> <li>- upravljanje odgovorom na lokaciji</li> <li>- predlaganje mjera zaštite izvan lokacije</li> <li>- traženje i prihvaćanje vanjske pomoći</li> <li>- provedba radioloških mjerenja na lokaciji i u neposrednoj blizini</li> <li>- pružanje potpore nadležnim tijelima u informiranju javnosti</li> </ul>	
Stožer CZ RH	- MUP RCZ	- zaprimanje inicijalne obavijesti o izvanrednom događaju, uzbunjivanje sustava reagiranja, prosljeđivanje informacija, koordiniranje komunikacije	<ul style="list-style-type: none"> <li>- aktiviranje Stručnog tima za radiološki i nuklearni izvanredni događaj</li> <li>- pružanje stručne potpore sudionicima u reagiranju u odlučivanju o mjerama zaštite i drugim mjerama i informiranju javnosti</li> <li>- procjena potreba i određivanje opsega radioloških mjerenja</li> </ul>	

		<ul style="list-style-type: none"> <li>- kontrola kontaminacije i dekontaminacija osoba i opreme u evakuacijskim centrima (DIP RCZ)</li> <li>- međunarodno obavješćivanje i razmjena podataka</li> <li>- priprema prijedloga za traženje i pružanje međunarodne pomoću</li> </ul>	
- DHMZ	- pružanje stručne potpore MUP RCZ-u	- priprema i isporuka meteoroloških prognostičkih podataka	
- MUP RP	- osiguranje mjesta događaja i kontrola pristupa	<ul style="list-style-type: none"> <li>- kontrola pristupa mjestu izvanrednog događaja i područjima na kojima su na snazi mjere zaštite</li> <li>- odlučivanje o prekidu prometa kroz potencijalno ugroženo područje</li> <li>- odlučivanje o pojačanom nadzoru prekograničnog prometa ljudi i provedba pojačanog nadzora</li> <li>- informiranje o sigurnosti boravka u RH</li> </ul>	
- MIP	- predlaganje mjera zaštite vezanih uz hranu, mlijeko i hranu za životinje	<ul style="list-style-type: none"> <li>- uvođenje ograničenja na uvoz i izvoz hrane, mlijeka i hrane za životinje</li> <li>- odlučivanje o potrebi zbrinjavanja životinja</li> </ul>	
- MIZ	- medicinsko zbrinjavanje stanovništva	<ul style="list-style-type: none"> <li>- predlaganje mjera zaštite vezanih uz vodu za piće</li> <li>- uvođenje ograničenja na uvoz i izvoz vode za piće</li> <li>- organiziranje dugoročnog liječničkog nadzora</li> </ul>	
DIRH	- nadzor provedbe mjera zaštite	<ul style="list-style-type: none"> <li>- nadzor nad provedbom mjera zaštite vezanih uz vodu za ljudsku potrošnju, hranu i mlijeko (sanitarna inspekcija)</li> <li>- nadzor nad provedbom mjera zaštite vezanih uz hranu za životinje (veterinarska inspekcija)</li> </ul>	
- MMPI	- prekida prometa	- odlučivanje o prekidu prometa kroz potencijalno ugroženo područje	
- MIZ - HCK	- psihosocijalna podrška i psihološka pomoć	- organiziranje psihosocijalne podrške i psihološke pomoći na terenu	

- MROSP			
- MINGOR	- poredlaganje mjera zaštite vezanih uz dobra izuzev hrane, mlijeka, hrane za životinje i vode za piće	- uvođenje ograničenja na uvoz i izvoz dobara izuzev hrane, mlijeka, hrane za životinje i vode za piće	
- MVEP	- davanja uputa, upozorenja i drugih informacija	- informiranje o sigurnosti boravka u RH	
- MFIN	- prekogranični nadzor	- odlučivanje o pojačanom nadzoru prekograničnog prometa roba i provedba pojačanog nadzora	
- MORH	- provođenje mjera zaštite	- uključivanje Oružanih snaga RH u reagiranje	
- JLP(R)S	- provođenje mjera zaštite	- uzbuđivanje te davanje uputa, upozorenja i drugih informacija ugroženom stanovništvu - informiranje javnosti - pomoć u evakuaciji stanovništva - uspostava evakuacijskih centara - distribucija pripravaka stabilnog joda ako nisu predistribuirani - provedba radioloških mjerenja unutar narančaste zone za NE Krško (specijalističke postrojbe CZ) - provedba mjera zaštite vezanih uz vodu za piće - pomoć u preseljenju stanovništva	
- VRH	- VRH na prijedlog čelnika tijela nadležnog za poslove civilne zaštite odlukama proglašava katastrofu kao i prestanak provođenja mjera i aktivnosti u SCZ u otklanjanju posljedica katastrofa	- odlučivanje o privremenom ili trajnom preseljenju - odlučivanje o traženu i pružanju međunarodne pomoći - provedba sanacije kod velikih onečišćenja	
- Ovlašteni stručni tehnički servisi i laboratoriji	- pružanje stručne potpore MUP RCZ-u	- radiološka mjerenja - mjerenja koncentracije radionuklida u hrani, mlijeku i vodi za piće te razine kontaminacije drugih dobara	

## Napomene:

### Uključivanje znanstveno-istraživačkih institucija

MUP RCZ može u slučaju potrebe u stručni tim uključiti i predstavnike znanstveno-istraživačkih institucija, ovlaštenih stručno-tehničkih servisa, stručnjake za zaštitu od ionizirajućeg zračenja, ovlaštene izvršitelje nuklearne sigurnosti te druge fizičke i pravne osobe koje mogu doprinijeti provođenju mjera zaštite. U ostalim vrstama izvanrednog događaja potpora se pruža prvenstveno nositelju odobrenja, koordinatoru na lokaciji i stožerima civilne zaštite JLP(R)S.

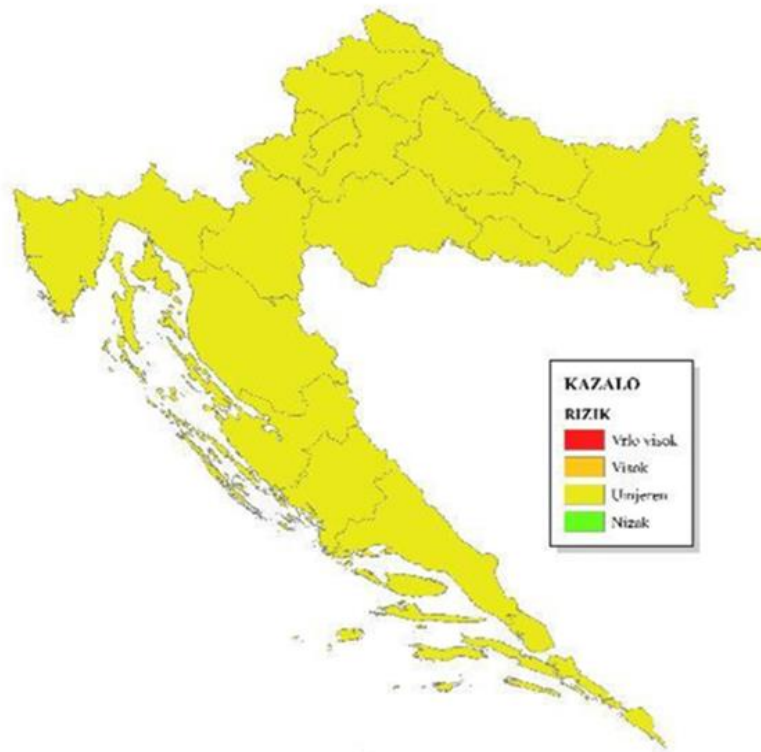

Slika 9. Rizik od radiološkog ili nuklearnog izvanrednog događaja (izvor: Procjena rizika)

## 2.2.6. SNIJEG I LED

### Uvod

U zimskom razdoblju, uz utjecaj velikih količina snijega i leda, pojavljuju se štete na građevinama i drugoj infrastrukturi, prometne nesreće i prekidi u odvijanju prometa, kao i prekidi u opskrbi uslugama (struja i voda, elektroničke komunikacije). U određenim okolnostima, ova prijetnja uzrokuje ozljede i gubitke života, kao i ogromne štete u okolišu. Ove štete nastaju kao posljedica uobičajenih prirodnih pojava, međusobnog djelovanja nepovoljnih i ekstremnih čimbenika/rizika: velikih količina mokrog snijega, leda i jakog nevremena praćenog vjetrom olujne jačine. Opasne meteorološke pojave povezane s ledom su kiša/rosulja koje se lede, poledica i poledica na tlu. Poledica može nastati neposredno nakon dodira nepothlađenih kapljica rosulje ili kiše s površinama čija je temperatura znatno ispod 0°C. Poledica može nastati na tlu, ali i na predmetima na visini, npr. biljkama, drveću, građevinama, stupovima i vodovima električne mreže.

Snijeg i led utječu na kritičnu infrastrukturu iz sektora energetike, komunikacijske i informacijske tehnologije, prometa, zdravstva, vodnog gospodarstva, hrane, financija, proizvodnje, skladištenje i prijevoz opasnih tvari, javnih službi te nacionalnih spomenika i vrijednosti.

## MJERE I AKTIVNOSTI CIVILNE ZAŠTITE

### RANO UPOZORAVANJE

Tablica 28. Pregled nositelja i korisnika aktivnosti ranog upozoravanja u slučaju snijega i leda

Nositelj	Izvor upozoravanja	Mjere i aktivnosti civilne zaštite	Korisnici upozoravanja	Napomena
DHMZ	- DHMZ - očevici	- meteorološka motrenja (mjerenja i opažanja), prijenos podataka i njihova daljnja obrada  - dostavljanje prognoza, upozorenja i raspoloživih podataka o pojavi snijega i leda, te meteoroloških elemenata koji sinergijski jačaju njihov učinak na kritičnu infrastrukturu (npr. vjetar)	- JLP(R)S - Autocesta Zagreb/Macelj - HAC - HAK - DIRH - HC - HEP - HGSS - HKZP - Hrvatske šume - Hrvatske vode - HVZ - HŽ - lučke uprave i lučke kapetanije - mediji i društvene mreže - MINTS (HTZ) - MMPI - MORH / OSRH	- upozoravanje je, uglavnom, moguće provesti pravovremeno, npr. u slučaju upozoravanja na jaku poledicu zbog padanja kiše koja se smrzava na tlu, vrlo male promjene u profilu temperature i vlage mogu utjecati na jačinu ugroze te da je taj događaj težak za prognoziranje, a pritom nam mogu pomoći izvanredna daljinsko-visinska profilna mjerenja  - upozorenja se temelje na stručnom tumačenju i dodatnoj obradi rezultata objektivnih izračuna razvoja stanja atmosfere koji se provode u DHMZ



Nositelj	Izvor upozoravanja	Mjere i aktivnosti civilne zaštite	Korisnici upozoravanja	Napomena
			<ul style="list-style-type: none"> <li>- MUP RCZ</li> <li>- MRCC</li> <li>- pravne osobe od interesa za SCZ</li> <li>- stanovništvo</li> <li>- VRH</li> </ul>	<p>kroz operativnu primjenu sustava ALADIN/HR te u većim meteorološkim centrima (ECMWF, DWD, METEO France, UK MET Office, WMO)</p> <p>- mjere za obranu od leda na vodotocima – opasnost od tzv. ledenih poplava nalaze se u planovima obrane od poplava</p> <p>- angažiranje OSRH u skladu s odredbama Zakona o obrani</p> <p>- HVZ je nadležan za rano upozoravanje vatrogasnih postrojbi</p>

#### PRIPRAVNOST

**Tablica 29. Pregled nositelja, sudionika i postupaka pripravnosti u slučaju snijega i leda**

Nositelj	Sudionici	Mjere i aktivnosti civilne zaštite	Aktiviranje pripravnosti	Napomena
MUP	- DHMZ	<ul style="list-style-type: none"> <li>- meteorološka i hidrološka motrenja (mjerenja i opažanja) diljem RH s prijenosom podataka i njihovom daljnjom obradom</li> <li>- neposredni razvoj vremena (do 3 sata unaprijed), vrlo kratkoročne (do 12 sati unaprijed), kratkoročne (do 3 dana unaprijed) i dugoročne prognoze (dulje od 10 dana unaprijed, mjesečne i sezonske)</li> <li>- izdavanje upozorenja na opasne vremenske pojave</li> </ul>	- ODMAH i kontinuirano	

<p>- HRZ - MKM</p>	<p>- priprema za provođenje mjera za sprječavanje nastanka štete na kulturnim dobrima, utvrđivanje nastale štete, ublažavanje i njezino uklanjanje</p>	<p>- ODMAH na traženje MUP RCZ</p>	<p>- prema odluci ministra kulture i medija - suradnja s drugim ustanovama za zaštitu i očuvanje kulturnih dobara, specijaliziranim pravnim i fizičkim osobama te SCZ</p>
<p>- JLP(R)S</p>	<p>- informiranje javnosti - aktiviranje stožera CZ</p>	<p>- ODMAH</p>	
<p>- MUP RCZ</p>	<p>- selektivno i postupno uvođenje pripravnosti OS te koordinira pripreme drugih sudionika SCZ - informiranje VRH o događaju i predlaganje provođenja mjera - aktiviranje Stožera CZ RH</p>	<p>- ODMAH</p>	<p>- suradnja: Hrvatske vode, HEP, DHMZ, VRH, MORH / OSRH, JLP(R)S, pravne osobe od interesa za SCZ, postrojbe CZ, HGSS, HCK, HVZ i vatrogasne postrojbe, MP - Stožer CZ RH koji se aktivira odlukom čelnika tijela nadležnog za poslove civilne zaštite (ili zamjenika):</p> <ul style="list-style-type: none"> <li>○ priprema provedbu mjera i aktivnosti CZ kojima rukovodi čelnik tijela nadležan za poslove civilne zaštite (ili zamjenik) na razini RH</li> <li>○ angažira sve neophodne resurse za zadovoljavanje operativnih potreba CZ</li> <li>○ prati razvoj događaja, usklađuje rad nižih razina i priprema podizanje sustava pripravnosti potrebnih OS na državnoj razini</li> </ul>

				- angažiranje OSRH u skladu s odredbama Zakona o obrani
- VRH	<ul style="list-style-type: none"> <li>- poduzima strateške mjere i aktivnosti civilne zaštite za pravovremenu i učinkovitu pripremu za spašavanje od posljedica katastrofalnih razmjera</li> <li>- zapovijeda mobilizaciju svih raspoloživih kapaciteta u RH neophodnih za postupanje</li> <li>- donošenje odluke o evakuaciji ugroženog stanovništva</li> <li>- donosi odluku o traženju međunarodne pomoći</li> </ul>	- u odnosu na razvoj situacije i prognoze o mogućim razmjerima snijega i leda	<ul style="list-style-type: none"> <li>- odluke donosi u skladu s potrebama</li> <li>- sve aktivnosti poduzima na temelju prijedloga čelnika tijela nadležnog za poslove civilne zaštite</li> <li>- VRH je nadležna za proglašavanje katastrofe</li> </ul>	

## REAGIRANJE

**Tablica 30. Pregled nositelja, sudionika i postupaka reagiranja u slučaju snijega i leda**

Nositelj	Sudionici	Mjere i aktivnosti civilne zaštite	Operativni kapaciteti ili doprinos	Napomena
Stožer CZ RH	<ul style="list-style-type: none"> <li>- HCK</li> <li>- HGSS</li> <li>- HMS</li> <li>- HVZ</li> <li>- HZHM</li> <li>- JLP(R)S</li> <li>- MIZ</li> <li>- MORH / OSRH</li> <li>- MUP RCZ</li> <li>- pravne osobe od interesa za SCZ</li> <li>- RRZ</li> <li>- stožeri CZ</li> </ul>	- logistička potpora opskrbe stanovništva	<ul style="list-style-type: none"> <li>- osiguranje hrane i vode za piće</li> <li>- utvrđivanje mjesta prihvata stanovništva</li> <li>- zaštita starijih i slabo pokretnih osoba (zadovoljenje osnovnih životnih potreba – dostava namirnica, lijekova, priprema i dostava ogrjeva; organizacija komunikacije između korisnika i njihovih bližnjih, susjedstva...)</li> <li>- medicinska skrb pogođenom stanovništvu i OS</li> <li>- osiguravanje transportnih resursa</li> </ul>	<ul style="list-style-type: none"> <li>- komunalna poduzeća, transportna poduzeća, škole, hoteli, kampovi, javna poduzeća, trgovačka poduzeća (roba široke potrošnje)</li> <li>- angažiranje OSRH u skladu s odredbama Zakona o obrani</li> <li>- HVZ upravlja vatrogasnim snagama</li> </ul>
	- Hrvatski zavod za socijalni rad	- evakuacija i zbrinjavanje	- informiranje stanovništva o evakuaciji i mjestima okupljanja, osiguranje vozila za evakuaciju, osiguranje hrane i vode za piće,	- angažiranje OSRH u skladu s

Nositelj	Sudionici	Mjere i aktivnosti civilne zaštite	Operativni kapaciteti ili doprinos	Napomena
	<ul style="list-style-type: none"> <li>- HCK</li> <li>- HGSS</li> <li>- HMS</li> <li>- JLP(R)S</li> <li>- MIZ</li> <li>- MORH / OSRH</li> <li>- MROSP</li> <li>- MUP RCZ i RP</li> <li>- pravne osobe od interesa za SCZ</li> <li>- povjerenici</li> <li>- RRZ</li> <li>- stožeri CZ</li> </ul>		<p>utvrđivanje lokacija, prihvati i zbrinjavanje stanovništva, organizacija života u prihvatnom centru</p> <ul style="list-style-type: none"> <li>- koordinacija evakuacije, logistička potpora evakuacije, utvrđivanje mjesta prihvata stanovništva</li> <li>- osiguravanje transportnih resursa za evakuaciju, osiguravanje objekata i uvjeta za smještaj evakuiranog stanovništva tijekom trajanja zbrinjavanja, zdravstvena potpora, školovanje, opskrba</li> <li>- rukovođenje, koordiniranje i usmjeravanje djelovanja OS SCZ, putem koordinatora na lokaciji, u suradnji s nadležnim tijelima državne uprave i odgovornim tijelima JLP(R)S; sudjelovanje OS; logistička potpora evakuacije i zbrinjavanja</li> <li>- osiguranje javnog reda i mira na mjestima okupljanja i prihvata stanovništva, osiguranje putova evakuacije i konvoja, osiguranje javnog reda i mira u centrima za prihvati i zbrinjavanje</li> <li>- priprema lokacije za privremeno zbrinjavanje osiguranje rezervne odjeće, obuće, pokrivača, torbica prve pomoći, pitke vode i higijenskih potrepština</li> <li>- zbrinjavanje ugroženih uz osiguravanje dežurstva, (hrana, piće, spavanje, grijanje)</li> <li>- psihosocijalna podrška</li> <li>- prva pomoć</li> <li>- evidentiranje, traženje i spajanje članova obitelji, održavanje komunikacije i povezanosti obitelji</li> <li>- medicinska skrb pogođenom stanovništvu u centru za prihvat i zbrinjavanje i OS</li> <li>- vođenje evidencije i davanje informacija o evakuiranim i zbrinutim osobama</li> </ul>	<p>odredbama Zakona o obrani</p> <ul style="list-style-type: none"> <li>- HCK, kao pomoć HMS i HZHM: <ul style="list-style-type: none"> <li>o organiziranje pružanja prve (medicinske) pomoći i medicinsko zbrinjavanje</li> <li>o pružanje prve pomoći kao nadopuna medicinskim ekipama</li> <li>o organizacija dodatnih akcija dobrovoljnog davanja krvi</li> </ul> </li> <li>- HCK kao pomoć stožerima CZ: <ul style="list-style-type: none"> <li>o osiguravanje prehrane i vode za piće (distribucija pitke vode, sudjelovanje u pripremi i podjeli toplih i/ili suhih obroka)</li> <li>o organiziranje prihvata i distribucije humanitarne pomoći (prikupljanje i distribucija humanitarne pomoći HCK i drugih subjekata, prihvat i distribucija humanitarne</li> </ul> </li> </ul>

Nositelj	Sudionici	Mjere i aktivnosti civilne zaštite	Operativni kapaciteti ili doprinos	Napomena
				pomoći iz inozemstva)
	- MFIN - stožeri CZ	- organizacija prihvata financijske pomoći	- sudjeluje u organizaciji uspostavljanja funkcija sustava, mreža i objekata kritične infrastrukture u isporuci roba i usluga iz svojeg djelokruga.	- na zahtjev VRH
	- Hrvatske vode - JLP(R)S - MINTS (HTZ) - MRRFEU - MUP RP i RCZ - MVEP - stožeri CZ - VRH	- informiranje javnosti	- obavijesti sredstvima javnog priopćavanja: HRT i HINA i mediji na pogođenom području - službena objava podataka o žrtvama - VRH daje službene izjave i obavijesti za stanovništvo u vezi nesreća s katastrofalnim posljedicama ili za to ovlašćuje MUP - za detaljnije obavješćivanje stanovništva na ugroženom području zadužena su tijela JLP(R)S, uz pomoć i posredovanje MUP RCZ - koordinacija, objedinjavanje i davanje informacija o smještajnim kapacitetima i procjenama popunjenosti ugostiteljskih smještajnih objekata, informiranje turista o potencijalnim opasnostima, o mjerama koje se poduzimaju da ih se spriječi i o preporučenim mjerama i postupcima u slučaju velike nesreće, katastrofe i posebnih okolnosti - izvješćivanje inozemne javnosti o posljedicama i mogućnostima pružanja pomoći - izvješćivanje o primopredaji donacija i ostalih oblika pomoći iz inozemstva	- priopćenja za javnost se pripremaju uz stručnu pomoć tijela državne uprave nadležnog za rizik
	- HGSS - Lučke kapetanije - MUP RCZ	- traganje i spašavanje	- spašavanje na visinama i visokim građevinama i u ostalim okolnostima snijega i leda gdje je potrebno primijeniti posebna znanja i tehnike za spašavanje na nepristupačnim područjima i u ekstremnim uvjetima	
	- DIRH - JLP(R)S - MP	- zbrinjavanja životinja	- koordiniranje zbrinjavanja životinja s područja pogođenih nepogodama, kao i zbrinjavanje uginulih životinja u	- u suradnji s HAPIH (podjela hrane za životinje)

Nositelj	Sudionici	Mjere i aktivnosti civilne zaštite	Operativni kapaciteti ili doprinos	Napomena
	- MUP - stožeri CZ		svrhu sprječavanja nastanka i širenja bolesti životinja	
	- DIRH - HCK - JLP(R)S - MIZ - MUP - pravne osobe od interesa za SCZ - stožeri CZ	- organizacija humane asanacije i identifikacije poginulih	- provođenje identifikacije poginulih - sanitarni nadzor nad ukapanjem mrtvih - osiguranje prostora za prikupljanje poginulih - organizacija i provođenje psihosocijalne podrške za osobe koje idu na identifikaciju poginulih	
	- HCPI-IS - Hrvatske vode - JLP(R)S - MFIN - MINGOR - MIZ - MMPI - MORH / OSRH - MP - MRRFEU - MUP RP i RCZ - operateri kritične infrastrukture - stožeri CZ	- zaštita sustava, mreža i objekata kritične infrastrukture	- tehnička zaštita proizvodnih objekata, sustava i distribucijske mreže - neometano djelovanje ključnih procesa i operacija - osiguranje zamjenskog specijalističkog osoblja i opreme - preseljenje infrastrukture	- angažiranje OSRH u skladu s odredbama Zakona o obrani
	- DIRH - HRZ - JLP(R)S - MKM - MUP RCZ - stožeri CZ	- provođenje mjera za sprječavanje nastanka štete na kulturnim dobrima	- evakuacija pokretnih kulturnih dobara - raščišćavanje i zbrinjavanje kulturnih dobara - provođenje hitnih mjera zaštite kulturnih dobara (sprječavanje nastanka štete, utvrđivanje nastale štete, ublažavanje i uklanjanje štete)	- prema odluci ministra kulture i medija - suradnja s drugim ustanovama za zaštitu i očuvanje kulturnih dobara, specijaliziranim

Nositelj	Sudionici	Mjere i aktivnosti civilne zaštite	Operativni kapaciteti ili doprinos	Napomena
				pravnim i fizičkim osobama te SCZ
<b>VRH</b>	- Stožer CZ RH - sudionici u SCZ	- rukovođenje u slučaju proglašenja katastrofe	- rukovodi djelovanjem sudionika u SCZ u katastrofama uz potporu Stožera CZ RH - kada se proglaši katastrofa, rukovođenje radom Stožera CZ RH preuzima predsjednik VRH ili, po ovlaštenju predsjednika VRH, član VRH ili načelnik Stožera CZ RH	- VRH na prijedlog čelnika tijela nadležnog za poslove civilne zaštite odlukama proglašava katastrofu kao i prestanak provođenja mjera i aktivnosti u SCZ u otklanjanju posljedica katastrofa

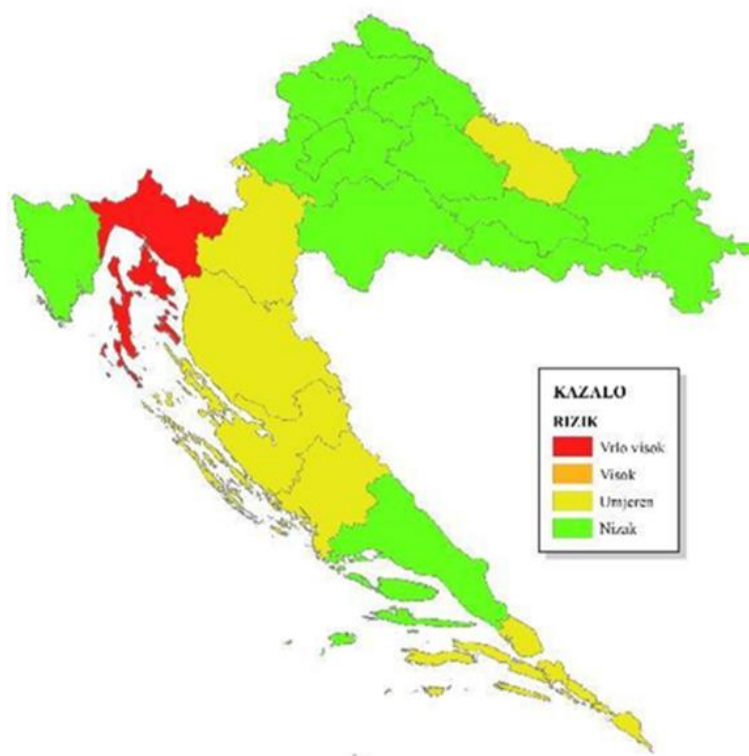

Slika 10. Rizik od snijega i leda (izvor: Procjena rizika)

## 2.2.7. SUŠA

### Uvod

Suša je prirodna pojava, elementarna nepogoda koja je primarno vezana uz nedostatak oborina kroz dulje vremensko razdoblje u odnosu na prosječne oborinske prilike na određenom području. Svjetska meteorološka organizacija/WMO je 2006. definirala sušu kroz:

- produljeni izostanak ili naglašeni deficit oborine
- nedostatnost vode za potrebe opskrbe, ljudske djelatnosti te okoliša i
- razdoblje neočekivano suhog vremena u kojem nedostatak oborine uzrokuje ozbiljnu hidrološku neravnotežu.

Suša se najčešće definira pomoću četiri glavna tipa: meteorološka, agronomska suša, hidrološka suša i socio-ekonomska suša.

### MJERE I AKTIVNOSTI CIVILNE ZAŠTITE

#### RANO UPOZORAVANJE

Tablica 31. Pregled nositelja i korisnika aktivnosti ranog upozoravanja u slučaju suše

Nositelj	Izvor upozoravanja	Mjere i aktivnosti civilne zaštite	Korisnici upozoravanja	Napomena
<b>DHMZ</b>	<ul style="list-style-type: none"><li>- DHMZ</li><li>- MINGOR (Uprava vodnog gospodarstva i zaštite mora)</li><li>- MP</li></ul>	<ul style="list-style-type: none"><li>- meteorološka i hidrološka motrenja (mjerenja i opažanja), prijenos podataka i njihova daljnja obrada</li><li>- praćenje sušnih uvjeta</li><li>- dostavljanje podataka o posljedicama suše</li></ul>	<ul style="list-style-type: none"><li>- DIRH</li><li>- HCK</li><li>- HEP</li><li>- Hrvatske vode</li><li>- HŠ</li><li>- HVZ</li><li>- JLP(R)S</li><li>- lučke uprave i lučke kapetanije</li><li>- MMPI</li><li>- MORH / OSRH</li><li>- MP</li><li>- MUP RCZ</li><li>- pravne osobe od interesa za SCZ</li><li>- stanovništvo</li><li>- VRH</li></ul>	<ul style="list-style-type: none"><li>- upozoravanje je moguće provesti pravovremeno</li><li>- DHMZ upozorenja se temelje na stručnom tumačenju i dodatnoj obradi rezultata objektivnih izračuna razvoja stanja atmosfere koji se provode u DHMZ kroz operativnu primjenu sustava ALADIN/HR te u većim meteorološkim centrima (ECMWF, DWD, METEO France, UK MET Office, WMO)</li><li>- Hrvatske vode daju informacije vezano za upravljanje vodama (problemi sa vodoopskrbom, narušavanje dobrog stanja voda)</li><li>- angažiranje OSRH u skladu s odredbama Zakona o obrani</li><li>- HVZ je nadležan za rano upozoravanje vatrogasnih postrojbi</li></ul>

#### PRIPRAVNOST

Tablica 32. Pregled nositelja, sudionika i postupaka pripravnosti u slučaju suše



Nositelj	Sudionici	Mjere i aktivnosti civilne zaštite	Aktiviranje pripravnosti	Napomena
MUP	- DHMZ	<p>- meteorološka i hidrološka motrenja (mjerjenja i opažanja) diljem RH s prijenosom podataka i njihovom daljnjom obradom</p> <p>- daje kratkoročne (do tri dana unaprijed), srednjoročne (do deset dana unaprijed) i dugoročne prognoze (dulje od deset dana, mjesečne i sezonske)</p> <p>- izdaje upozorenja na opasne vremenske pojave</p>	- ODMAH i kontinuirano	
	- JLP(R)S	<p>- informiranje javnosti</p> <p>- aktiviranje stožera CZ</p>	- ODMAH	
	- MUP RCZ	<p>- selektivno i postupno uvođenje pripravnosti OS te koordiniranje priprema drugih sudionika SCZ</p> <p>- informiranje VRH o događaju i predlaže provođenje mjera</p> <p>- aktiviranje Stožera CZ RH</p>	- ODMAH	<p>- sukcesivno uključuju kapacitete i poduzimaju planirane mjere i druge aktivnosti: DHMZ, HCK, HEP, Hrvatske vode, JLP(R)S, MORH / OSRH, MP, pravne osobe od interesa za SCZ, postrojbe CZ, HVZ i vatrogasne postrojbe, VRH</p> <p>- Stožer CZ RH koji se aktivira odlukom čelnika tijela nadležnog za poslove civilne zaštite (ili zamjenika):</p> <ul style="list-style-type: none"> <li>○ priprema provedbu mjera i aktivnosti CZ kojima rukovodi čelnik tijela nadležnog za poslove civilne zaštite (ili zamjenik) na razini RH</li> <li>○ angažira sve neophodne resurse za zadovoljavanje operativnih potreba CZ</li> </ul>

				<ul style="list-style-type: none"> <li>○ prati razvoj događaja, usklađuje rad nižih razina i priprema podizanje sustava pripravnosti potrebnih OS na državnoj razini</li> </ul> <p>- angažiranje OSRH u skladu s odredbama Zakona o obrani</p>
	- VRH	<p>- poduzimanje strateških mjera i aktivnosti za pravovremenu i učinkovitu pripremu za zaštitu stanovništva, materijalnih, kulturnih i prirodnih dobara te okoliša od posljedica katastrofalnih razmjera.</p> <p>- zapovijedanje mobilizacije svih raspoloživih kapaciteta u RH neophodnih za postupanje</p> <p>- donošenje odluke o traženju međunarodne pomoći</p>	- u odnosu na razvoj situacije i prognoze o mogućim razmjerima suše	<p>- odluke donosi u skladu s potrebama.</p> <p>- sve aktivnosti poduzima na temelju prijedloga čelnika tijela nadležnog za poslove civilne zaštite</p> <p>- VRH je nadležna za proglašavanje katastrofe</p>

## REAGIRANJE

**Tablica 33. Pregled nositelja, sudionika i postupaka reagiranja u slučaju suše**

Nositelj	Sudionici	Mjere i aktivnosti civilne zaštite	Operativni kapaciteti ili doprinos	Napomena
<b>Stožer CZ RH</b>	<ul style="list-style-type: none"> <li>- HCK</li> <li>- HMS</li> <li>- HVZ</li> <li>- HZHM</li> <li>- JLP(R)S</li> <li>- MIZ</li> <li>- MORH / OSRH</li> <li>- MUP RCZ</li> </ul>	- opskrba vodom	<ul style="list-style-type: none"> <li>- osiguranje vode za piće</li> <li>- koordinacija logističke potpore stanovništvu</li> <li>- medicinska skrb pogođenom stanovništvu i OS</li> <li>- osiguravanje transportnih resursa, objekata i uvjeta za opskrbu vodom</li> </ul>	<ul style="list-style-type: none"> <li>- angažiranje OSRH u skladu s odredbama Zakona o obrani</li> <li>- HVZ upravlja vatrogasnim postrojbama</li> </ul>

Nositelj	Sudionici	Mjere i aktivnosti civilne zaštite	Operativni kapaciteti ili doprinos	Napomena
	<ul style="list-style-type: none"> <li>- pravne osobe od interesa za SCZ</li> <li>- RRZ</li> <li>- stožeri CZ</li> </ul>			
	<ul style="list-style-type: none"> <li>- DIRH</li> <li>- JLP(R)S</li> <li>- MP</li> <li>- MUP</li> <li>- pravne osobe od interesa za SCZ</li> <li>- stožeri CZ</li> </ul>	<ul style="list-style-type: none"> <li>- zbrinjavanje životinja</li> </ul>	<ul style="list-style-type: none"> <li>- koordinacija zbrinjavanja životinja s područja pogođenih nepogodama, kao i zbrinjavanja uginulih životinja u svrhu sprječavanja nastanka i širenja bolesti životinja</li> </ul>	<ul style="list-style-type: none"> <li>- u suradnji s HAPIH (podjela hrane za životinje)</li> </ul>
	<ul style="list-style-type: none"> <li>- DIRH</li> <li>- HCK</li> <li>- JLP(R)S</li> <li>- MIZ</li> <li>- MUP</li> <li>- pravne osobe od interesa za SCZ</li> <li>- stožeri CZ</li> </ul>	<ul style="list-style-type: none"> <li>- organizacija humane asanacije i identifikacije poginulih</li> </ul>	<ul style="list-style-type: none"> <li>- provođenje identifikacije poginulih</li> <li>- sanitarni nadzor nad ukapanjem mrtvih</li> <li>- osiguranje prostora za prikupljanje poginulih</li> <li>- organizacija i provođenje psihosocijalne podrške za osobe koje idu na identifikaciju poginulih</li> </ul>	
	<ul style="list-style-type: none"> <li>- HCPI-IS</li> <li>- Hrvatske vode</li> <li>- JLP(R)S</li> <li>- MFIN</li> <li>- MINGOR</li> <li>- MIZ</li> <li>- MMPI</li> <li>- MORH / OSRH</li> <li>- MP</li> <li>- MRRFEU</li> <li>- MUP RP I RCZ</li> </ul>	<ul style="list-style-type: none"> <li>- zaštita sustava, mreža i objekata kritične infrastrukture</li> </ul>	<ul style="list-style-type: none"> <li>- tehnička zaštita proizvodnih objekata, sustava i distribucijske mreže</li> <li>- neometano djelovanje ključnih procesa i operacija</li> <li>- osiguranje zamjenskog specijalističkog osoblja i opreme</li> <li>- preseljenje infrastrukture</li> </ul>	<ul style="list-style-type: none"> <li>- angažiranje OSRH u skladu s odredbama Zakona o obrani</li> </ul>

Nositelj	Sudionici	Mjere i aktivnosti civilne zaštite	Operativni kapaciteti ili doprinos	Napomena
	<ul style="list-style-type: none"> <li>- operateri kritične infrastrukture</li> <li>- stožeri CZ</li> </ul>			
	<ul style="list-style-type: none"> <li>- MFIN</li> <li>- stožeri CZ</li> </ul>	<ul style="list-style-type: none"> <li>- organizacija prihvata financijske pomoći</li> </ul>	<ul style="list-style-type: none"> <li>- sudjeluje u organizaciji uspostavljanja funkcija sustava, mreža i objekata kritične infrastrukture u isporuci roba i usluga iz svojeg djelokruga.</li> </ul>	<ul style="list-style-type: none"> <li>- na zahtjev VRH</li> </ul>
	<ul style="list-style-type: none"> <li>- Hrvatske vode</li> <li>- JLP(R)S</li> <li>- MINTS (HTZ)</li> <li>- MRRFEU</li> <li>- MUP</li> <li>- MVEP</li> <li>- stožeri CZ</li> <li>- VRH</li> </ul>	<ul style="list-style-type: none"> <li>- informiranje javnosti</li> </ul>	<ul style="list-style-type: none"> <li>- obavijesti sredstvima javnog priopćavanja: HRT, HINA) i mediji na pogođenom području</li> <li>- službena objava podataka o žrtvama</li> <li>- VRH daje službene izvještaje i obavijesti za stanovništvo u vezi nesreća s katastrofalnim posljedicama ili za to ovlašćuje MUP</li> <li>- za detaljnije obavješćivanje stanovništva na ugroženom području zadužena su tijela JLP(R)S, uz pomoć i posredovanje MUP RCZ</li> <li>- koordinacija, objedinjavanje i davanje informacija o smještajnim kapacitetima i procjenama popunjenosti ugostiteljskih smještajnih objekata, informiranje turista o potencijalnim opasnostima, o mjerama koje se poduzimaju da ih se spriječi i o preporučenim mjerama i postupcima u slučaju velike nesreće, katastrofe i posebnih okolnosti</li> <li>- izvješćivanje inozemne javnosti o posljedicama i mogućnostima pružanja pomoći</li> <li>- izvješćivanje o primopredaji donacija i ostalih oblika pomoći iz inozemstva</li> </ul>	<ul style="list-style-type: none"> <li>- priopćenja za javnost se pripremaju uz stručnu pomoć tijela državne uprave nadležnog za rizik</li> </ul>
<b>VRH</b>	<ul style="list-style-type: none"> <li>- Stožer CZ RH</li> <li>- sudionici u SCZ</li> </ul>	<ul style="list-style-type: none"> <li>- rukovođenje u slučaju proglašenja katastrofe</li> </ul>	<ul style="list-style-type: none"> <li>- rukovodi djelovanjem sudionika u SCZ u katastrofama uz potporu Stožera CZ RH</li> <li>- kada se proglasi katastrofa, rukovođenje radom Stožera CZ RH preuzima predsjednik VRH ili, po</li> </ul>	<ul style="list-style-type: none"> <li>- VRH na prijedlog čelnika tijela nadležnog za poslove civilne zaštite odlukama proglašava</li> </ul>

Nositelj	Sudionici	Mjere i aktivnosti civilne zaštite	Operativni kapaciteti ili doprinos	Napomena
			ovlaštenju predsjednika VRH, član VRH ili načelnik Stožera CZ RH	katastrofu kao i prestanak provođenja mjera i aktivnosti u SCZ u otklanjanju posljedica katastrofa

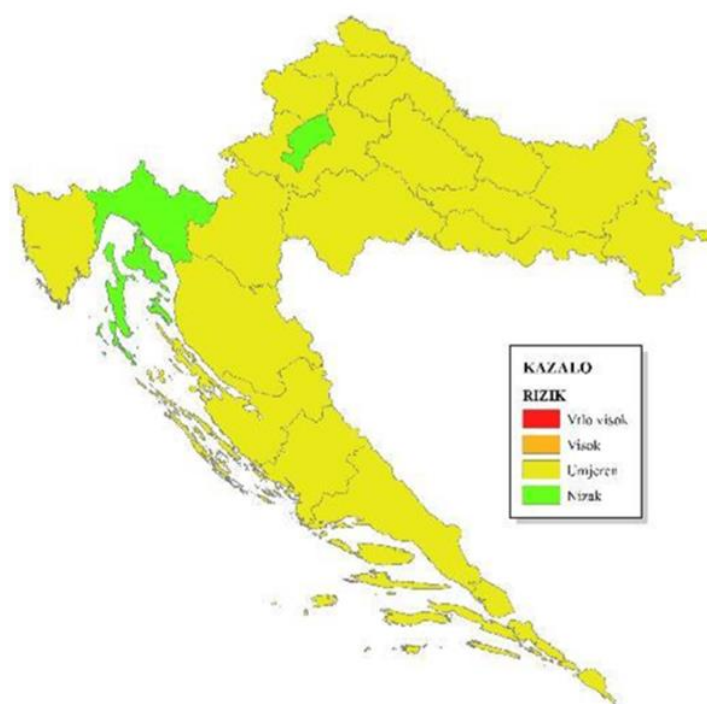

Slika 11. Rizik od suše (izvor: Procjena rizika)

## 2.2.8. ONEČIŠĆENJE MORA

### Uvod

U prostoru suvereniteta i suverenih prava Republike Hrvatske nalazi se najosjetljiviji prirodni sustav kojeg čine Jadransko more, njegove obale i otoci. Nesreće koje se mogu dogoditi u pomorskom prometu, u postupku eksploatacije ugljikovodika ili ispuštanju otpada koji proizlazi iz pomorskog prometa mogu imati za posljedicu i snažan utjecaj na morski okoliš. S obzirom da je Jadransko more poluzatvoreni morski bazen, one mogu biti pogubne za hrvatsko gospodarstvo koje je u bitnome usmjereno na djelatnosti u priobalju i na moru.

Postupanje u slučaju iznenadnih onečišćenja mora propisano je Planom intervencija kod iznenadnih onečišćenja mora, a Ministarstvo mora, prometa i infrastrukture nadležno je za njegovu provedbu. Subjekti koji sudjeluju u provedbi Plana intervencija su:

- Stožer za provedbu Plana intervencija
- Nacionalna središnjica za usklađivanje traganja i spašavanja na moru/MRCC
- Županijski operativni centar/ŽOC

Iznenadna onečišćenja mora mogu imati od manjih pa sve do katastrofalnih posljedica s nenadoknadivim štetama u okolišu te snažno utjecati na gospodarstvo i način života ljudi u priobalnom području.

### MJERE I AKTIVNOSTI CIVILNE ZAŠTITE

#### RANO UPOZORAVANJE I PRIPRAVNOST

**Tablica 34. Pregled nositelja i korisnika aktivnosti ranog upozoravanja te nositelja, sudionika i postupaka pripravnosti u slučaju u slučaju onečišćenja mora**

Nositelj	Izvor upozoravanja	Mjere i aktivnosti civilne zaštite	Korisnici upozoravanja	Napomena
MMPI	<ul style="list-style-type: none"><li>- očevici</li><li>- Stožer za provedbu Plana intervencija</li><li>- ŽOC za provedbu županijskog Plana intervencija</li></ul>	<ul style="list-style-type: none"><li>- Stožer za provedbu Plana intervencija ili ŽOC za provedbu županijskog Plana intervencija obavještava stožer CZ o prijetnji od ili iznenadnom onečišćenju mora</li><li>- po zaprimanju obavijesti postrojbe CZ se stavljaju u pripravnost za reagiranje i provedbu postupaka i mjera za predviđanje, sprječavanje, ograničavanje, spremnost za reagiranje na iznenadna onečišćenja mora u skladu s Planom intervencija</li></ul>	<ul style="list-style-type: none"><li>- nadležni stožeri CZ</li><li>- VRH</li></ul>	<ul style="list-style-type: none"><li>- aktiviranje Stožera za provedbu Plana intervencija i ŽOC shematski je prikazano u Planu intervencija</li><li>- stožeri CZ planiraju i osiguravaju MTS i logistička sredstva za sudjelovanje postrojbi CZ u provedbi Plana intervencija</li><li>- VRH je nadležna za proglašavanje katastrofe</li></ul>

Tablica 35. Pregled nositelja, sudionika i postupaka reagiranja u slučaju onečišćenja mora

Nositelj	Sudionici	Mjere i aktivnosti civilne zaštite	Operativni kapaciteti ili doprinos	Napomena
<b>MMPI</b>	<ul style="list-style-type: none"> <li>- Stožer za provedbu Plana intervencija</li> <li>- ŽOC za provedbu županijskog Plana intervencija</li> </ul>	<ul style="list-style-type: none"> <li>- Stožer za provedbu Plana intervencija ili ŽOC za provedbu županijskog Plana intervencija obavještava nadležni stožer CZ o prijetnji od ili iznenadnom onečišćenju mora</li> <li>- po zaprimanju obavijesti nadležni stožer CZ uključuje se u provedbu postupaka i mjera za predviđanje, sprječavanje, ograničavanje, spremnost za i reagiranje na iznenadna onečišćenja mora u skladu s Planom intervencija</li> </ul>	<ul style="list-style-type: none"> <li>- nadležni stožeri CZ po zaprimljenom pozivu stavljaju sve svoje resurse na raspolaganje za djelovanje, te pristupaju djelovanju u skladu s Planom intervencija</li> </ul>	<ul style="list-style-type: none"> <li>- stožeri CZ planiraju i osiguravaju MTS i logistička sredstva za sudjelovanje postrojbi CZ u provedbi Plana intervencija</li> </ul>
<b>Stožer CZ RH</b>	<ul style="list-style-type: none"> <li>- MUP RCZ</li> <li>- stručne institucije</li> </ul>	<ul style="list-style-type: none"> <li>- podizanje sustava CZ ukoliko je kapacitet postojećih OS i resursa nedovoljan za sanaciju posljedica</li> <li>- pokretanje Mehanizma EU za CZ radi pružanja pomoći drugih država članica</li> <li>- informiranje javnosti</li> </ul>	<ul style="list-style-type: none"> <li>- MTS i postrojbe</li> </ul>	<ul style="list-style-type: none"> <li>- SOP i dr. postupci</li> <li>- suradnja sa Stožerom za provedbu Plana intervencija</li> <li>- HRZ - provođenje mjera za sprječavanje nastanka štete na kulturnim dobrima, utvrđivanje nastale štete, ublažavanje i njezino uklanjanje, prema odluci ministra kulture i medija (suradnja s drugim ustanovama za zaštitu i očuvanje kulturnih dobara, specijaliziranim pravnim i fizičkim osobama)</li> <li>- MFIN, uz pomoć stožera CZ, a na zahtjev VRH, organizira prihvata financijske pomoći i sudjeluje u organizaciji</li> </ul>

				<p>uspostavljanja funkcija sustava, mreža i objekata kritične infrastrukture u isporuci roba i usluga iz svoje nadležnosti</p> <p>- priopćenja za javnost se pripremaju uz stručnu pomoć tijela državne uprave nadležnog za rizik</p>
<b>VRH</b>	<p>- Stožer CZ RH</p> <p>- sudionici u SCZ</p>	<p>- rukovođenje u slučaju proglašenja katastrofe</p>	<p>- rukovodi djelovanjem sudionika u SCZ u katastrofama uz potporu Stožera CZ RH</p> <p>- kada se proglašava katastrofa, rukovođenje radom Stožera CZ RH preuzima predsjednik VRH ili, po ovlaštenju predsjednika VRH, član VRH ili načelnik Stožera CZ RH</p>	<p>- VRH na prijedlog čelnika tijela nadležnog za poslove civilne zaštite odlukama proglašava katastrofu kao i prestanak provođenja mjera i aktivnosti u SCZ u otklanjanju posljedica katastrofa</p>

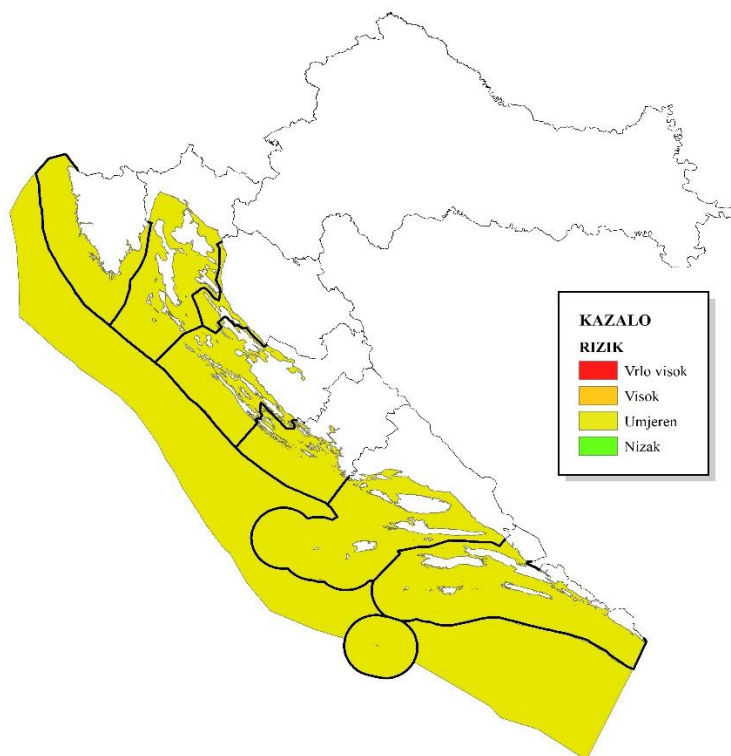

Slika 12. Rizik od onečišćenja mora (izvor: Procjena rizika)



## 2.3. PRIHVATLJIVI RIZICI

## 2.3.1. BOLEST BILJA

### Uvod

Područje biljnog zdravstva obuhvaća zaštitu bilja, biljnih proizvoda i drugih predmeta od štetnih organizama. Ministarstvo poljoprivrede, prema potrebi, propisuje naredbom mjere za suzbijanje štetnih organizama. Prema odredbama Zakona o biljnom zdravstvu, Hrvatska agencija za poljoprivredu i hranu je nadležno i stručno tijelo za provedbu njegovih odredbi.

Hrvatski šumarski institut je pravna osoba s javnim ovlastima koja obavlja poslove i zadaće izvještajno-prognoznih poslova u šumarstvu koji se odnose na šume, šumske rasadnike i šumski reprodukcijски materijal te je obavezan o obavljanju poslova kontinuirano izvješćivati Ministarstvo poljoprivrede.

Ministarstvo poljoprivrede vodi Službeni registar specijaliziranih subjekata koje čine fizičke ili pravne osobe poslovno uključene u aktivnosti sadnje, oplemenjivanja i proizvodnje, uključujući uzgoj, umnožavanje i održavanje, koje su dužne provoditi mjere suzbijanja štetnih organizama.

## MJERE I AKTIVNOSTI CIVILNE ZAŠTITE

### RANO UPOZORAVANJE

Tablica 36. Pregled nositelja i korisnika aktivnosti ranog upozoravanja u slučaju bolesti bilja

Nositelj	Izvor upozoravanja	Mjere i aktivnosti civilne zaštite	Korisnici upozoravanja	Napomena
MP	<ul style="list-style-type: none"><li>- HAPIH</li><li>- HŠI</li><li>- očevici</li><li>- posjednici bilja i druge osobe koje dolaze u kontakt s biljem</li><li>- specijalizirani subjekti</li></ul>	<ul style="list-style-type: none"><li>- distribucija informacija o događaju</li><li>- dostavljanje podataka o posljedicama pojave organizama štetnih za bilje</li></ul>	<ul style="list-style-type: none"><li>- DIRH</li><li>- JLP(R)S</li><li>- mediji i društvene mreže</li><li>- MINTS (HTZ)</li><li>- MUP RCZ</li><li>- VRH</li><li>- žurne službe</li></ul>	<ul style="list-style-type: none"><li>- otkrivanje štetnih organizama</li><li>- prikupljanje meteoroloških podataka važnih za prognoziranje razvoja i kretanja njihove populacije</li><li>- informiranje stanovništva, turista i turističkih objekata o potencijalnim opasnostima</li></ul>

Tablica 37. Pregled nositelja, sudionika i postupaka pripravnosti u slučaju bolesti bilja

Nositelj	Sudionici	Mjere i aktivnosti civilne zaštite	Aktiviranje pripravnosti	Napomena
MP	- JLP(R)S	- aktiviraju stožere CZ - informiranje javnosti		
	- MP (nadležna Uprava za fitosanitarnu politiku i nadležna Uprava za savjetodavnu djelatnost)	- organiziranje nadzora fitosanitarne i/ili šumarske inspekcije - priprema mjera za suzbijanje štetnih organizama - priprema za laboratorijske analize i testiranje bilja, biljnih proizvoda i drugih nadziranih predmeta radi određivanja štetnih organizama i utvrđivanja stupnja zaraze - procjena rizika od štetnih organizama - praćenje pojave štetnih organizama ili simptoma koji upućuju na sumnju o zarazi štetnim organizmima te isto dojavljuju fitosanitarnoj inspekciji i drugim provoditeljima zdravstvene zaštite bilja	- kontinuirano - naredbe propisuje prema potrebi	- suradnja s: HAPIH, HŠI, DIRH
	- posjednici bilja i druge osobe koje dolaze u kontakt s biljem	- aktiviranje i angažiranje	- kontinuirano	
	- MUP RCZ	- aktiviranje Stožera CZ RH	- ODMAH	- Stožer CZ RH koji se aktivira odlukom čelnika tijela nadležnog za poslove civilne zaštite (ili zamjenika): ○ priprema provedbu mjera i aktivnosti CZ kojima rukovodi čelnik tijela nadležnog za poslove civilne zaštite

Nositelj	Sudionici	Mjere i aktivnosti civilne zaštite	Aktiviranje pripravnosti	Napomena
				<p>(ili zamjenik) na razini RH</p> <ul style="list-style-type: none"> <li>○ angažira sve neophodne resurse za zadovoljavanje operativnih potreba CZ</li> <li>○ - prati razvoj događaja, usklađuje rad nižih razina i priprema podizanje sustava pripravnosti potrebnih OS na državnoj razini</li> </ul>
	- VRH	<p>- poduzimanje strateških mjera i aktivnosti za pravovremenu i učinkovitu pripremu za zaštitu stanovništva, prirodnih dobara te okoliša od posljedica katastrofalnih razmjera</p> <p>- zapovijedanje mobilizacije svih raspoloživih kapaciteta u RH neophodnih za postupanje</p> <p>- donošenje odluke o traženju međunarodne pomoći</p>	- u odnosu na razvoj situacije i prognoze o mogućim razmjerima pojave organizama štetnih za bilje	<p>- odluke donosi u skladu s potrebama.</p> <p>- sve aktivnosti poduzima na temelju prijedloga čelnika tijela nadležnog za poslove civilne zaštite</p> <p>- VRH je nadležna za proglašavanje katastrofe</p>

**Tablica 38. Pregled nositelja, sudionika i postupaka reagiranja u slučaju bolesti bilja**

Nositelj	Sudionici	Mjere i aktivnosti civilne zaštite	Operativni kapaciteti ili doprinos	Napomena
<b>Stožer CZ RH</b>	- DIRH (fitosanitarni i šumarski inspektori) - HAPIH - HŠI - MP-nadležne uprave - stožeri CZ	- definiranje, određivanje i nalaganje mjera suzbijanja štetnih organizama	- detekcija štetnih organizama i donošenje naredbe za njihovo suzbijanje nalaganjem mjera sprječavanja širenja ili mjera suzbijanja štetnih organizama (tretiranje, uništenje ili drukčije uklanjanje štetnih organizama, zaraženog bilja, biljnih proizvoda ili drugih nadziranih predmeta)	
	- DIRH (fitosanitarni i šumarski inspektori) - HAPIH - HŠI - MP - posjednici bilja - stožeri CZ	- provođenje mjera suzbijanja štetnih organizama	- uklanjanje bilja zaraženog štetnim organizmima - zbrinjavanje uklonjenog zaraženog materijala - dekontaminacija zaraženih površina - obnavljanje zaraženih površina	- u slučaju potrebe za pomoć oko zbrinjavanja zaraženog materijala mogu se angažirati i vatrogasne postrojbe, OSRH - angažiranje OSRH u skladu s odredbama Zakona o obrani
	- HAPIH - HŠI - MP - stožeri CZ	- laboratorijska analiza i stručno mišljenje	- laboratorijske analize i testiranje bilja, biljnih proizvoda i drugih nadziranih predmeta radi određivanja štetnih organizama i utvrđivanja stupnja zaraze - davanje specijaliziranim subjektima i posjednicima bilja stručna mišljenja u vezi sa zdravstvenom zaštitom šuma	
	- MFIN - stožeri CZ	- organizacija prihvata financijske pomoći	- sudjeluje u organizaciji uspostavljanja funkcija sustava, mreža i objekata kritične infrastrukture u isporuci roba i usluga iz svojeg djelokruga	- na zahtjev VRH
	- JLP(R)S - MINTS (HTZ) - MP - MRRFEU	- informiranje javnosti	- sve informacije relevantne za provedbu mjera objavljuju se putem sredstava javnog informiranja	- služba nadležna za informiranje - priopćenja za javnost se pripremaju uz stručnu pomoć

Nositelj	Sudionici	Mjere i aktivnosti civilne zaštite	Operativni kapaciteti ili doprinos	Napomena
	<ul style="list-style-type: none"> <li>- MUP</li> <li>- MVEP</li> <li>- stožeri CZ</li> <li>- VRH</li> </ul>		<ul style="list-style-type: none"> <li>- obavijesti sredstvima javnog priopćavanja: HRT i HINA i mediji na pogođenom području</li> <li>- službena objava podataka o žrtvama</li> <li>- VRH daje službene izjave i obavijesti za stanovništvo u vezi nesreća s katastrofalnim posljedicama ili za to ovlašćuje MUP</li> <li>- za detaljnije obavješćivanje stanovništva na ugroženom području zadužena su tijela JLP(R)S, uz pomoć i posredovanje MUP RCZ</li> <li>- koordinacija, objedinjavanje i davanje informacija o smještajnim kapacitetima i procjenama popunjenosti ugostiteljskih smještajnih objekata, informiranje turista o potencijalnim opasnostima, o mjerama koje se poduzimaju da ih se spriječi i o preporučenim mjerama i postupcima u slučaju velike nesreće, katastrofe i posebnih okolnosti</li> <li>- izvješćivanje inozemne javnosti o posljedicama i mogućnostima pružanja pomoći</li> <li>- izvješćivanje o primopredaji donacija i ostalih oblika pomoći iz inozemstva</li> </ul>	<p>tijela državne uprave nadležnog za rizik</p>
<p><b>VRH</b></p>	<ul style="list-style-type: none"> <li>- Stožer CZ RH</li> <li>- sudionici u SCZ</li> </ul>	<ul style="list-style-type: none"> <li>- rukovođenje u slučaju proglašenja katastrofe</li> </ul>	<ul style="list-style-type: none"> <li>- rukovodi djelovanjem sudionika u SCZ u katastrofama uz potporu Stožera CZ RH</li> <li>- kada se proglašava katastrofa, rukovođenje radom Stožera CZ RH preuzima predsjednik VRH ili, po ovlaštenju predsjednika VRH, član VRH ili načelnik Stožera CZ RH</li> </ul>	<ul style="list-style-type: none"> <li>- VRH na prijedlog čelnika tijela nadležnog za poslove civilne zaštite odlukama proglašava katastrofu kao i prestanak provođenja mjera i aktivnosti u SCZ u otklanjanju posljedica katastrofa</li> </ul>

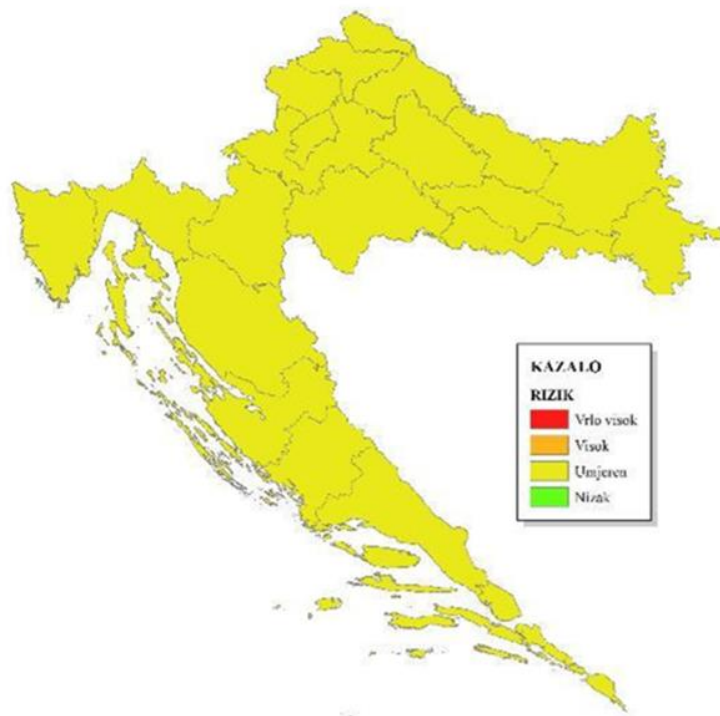

Slika 13. Rizik od bolesti bilja (izvor: Procjena rizika)

## 2.3.2. BOLEST ŽIVOTINJA

### Uvod

Ministarstvo poljoprivrede, u skladu s Uredbom (EU) 2016/429 Europskog Parlamenta i Vijeća o prenosivim bolestima životinja, izrađuje i redovito ažurira krizne planove koji se primjenjuju u slučaju izbijanja bolesti kategorije A, odnosno bolesti koja se ne pojavljuje u EU i za koju se moraju poduzeti hitne mjere iskorjenjivanja čim se otkrije. Krizni planovi se primjenjuju i u slučaju pojave emergentnih bolesti, radi osiguranja visoke razine svijesti o bolesti, pripravnosti i mogućnosti žurnog poduzimanja odgovarajućih mjera. Odluku o donošenju kriznih planova donosi čelnik tijela nadležnog za poljoprivredu. Za potrebe provedbe mjera određenih kriznim planovima, odlukom čelnika tijela osnivaju se krizni stožeri i aktiviraju krizni planovi za kontrolu bolesti životinja na lokalnoj, regionalnoj i nacionalnoj razini.

Čelnik tijela nadležnog za poljoprivredu ili, po ovlaštenju, ravnatelj Uprave za veterinarstvo i sigurnost hrane, kao predsjednik, upravlja nacionalnim kriznim stožerom za kontrolu bolesti životinja te koordinira i nadzire provedbu mjera.

### MJERE I AKTIVNOSTI CIVILNE ZAŠTITE

#### RANO UPOZORAVANJE

Tablica 39. Pregled nositelja i korisnika aktivnosti ranog upozoravanja u slučaju bolesti životinja

Nositelj	Izvor upozoravanja	Mjere i aktivnosti civilne zaštite	Korisnici upozoravanja	Napomena
MP	<ul style="list-style-type: none"><li>- HVI</li><li>- Informacijski sustav za obavješćivanje i izvješćivanje o bolestima životinja - Animal Disease Information System (ADIS)</li><li>- nadležna veterinarska tijela susjednih država</li><li>- Organizacija za hranu i poljoprivredu - Food and Agriculture Organization (FAO)</li><li>- Svjetska organizacija za zdravlje životinja/WOAH</li><li>- SZO i MIZ (u slučaju zoonoza)</li><li>- Veterinarski fakultet</li></ul>	<ul style="list-style-type: none"><li>- distribucija informacija o događaju</li></ul>	<ul style="list-style-type: none"><li>- DIRH</li><li>- HVK</li><li>- HVI</li><li>- javnost (građanstvo, turisti)</li><li>- mediji i društvene mreže</li><li>- MIZ (u slučaju zoonoza)</li><li>- MORH</li><li>- ovlaštene veterinarske organizacije i ostale pravne i fizičke osobe koje obavljaju veterinarsku djelatnost</li><li>- subjekti (posjednici životinja)</li><li>- udruge uzgajivača životinja</li><li>- Veterinarski fakultet</li></ul>	<ul style="list-style-type: none"><li>- distribucija podataka o vrsti i epizootiološkim karakteristikama bolesti, potvrđenim slučajevima bolesti i trenutnoj proširenosti</li><li>- informiranje javnosti o potencijalnim opasnostima, o mjerama koje se poduzimaju da ih se spriječi i o preporučenim mjerama i postupcima u slučaju pojave bolesti životinja</li></ul>
	<ul style="list-style-type: none"><li>- ADIS</li><li>- Svjetska organizacija za zdravlje životinja/WOAH</li></ul>	<ul style="list-style-type: none"><li>- opremanje skladišta NKS i revizija opreme pojedinih dionika sustava</li></ul>	<ul style="list-style-type: none"><li>- HVI</li><li>- NKS - Skladište opreme Kriznog stožera</li><li>- ovlaštene veterinarske organizacije i ostale pravne i</li></ul>	<ul style="list-style-type: none"><li>- distribucija podataka o vrsti i epizootiološkim karakteristikama bolesti te nužnoj opremi potrebnoj</li></ul>



Nositelj	Izvor upozoravanja	Mjere i aktivnosti civilne zaštite	Korisnici upozoravanja	Napomena
			fizičke osobe koje obavljaju veterinarsku djelatnost - Veterinarski fakultet	za brzo djelovanje u krizi

Tablica 40. Pregled nositelja, sudionika i postupaka pripravnosti u slučaju bolesti životinja

Nositelj	Sudionici	Mjere i aktivnosti civilne zaštite	Aktiviranje pripravnosti	Napomena
MP	- DIRH	- službene kontrole u području zdravlja i dobrobiti životinja, nusproizvoda te sigurnosti hrane i hrane za životinje	- kontinuirana provedba aktivnosti	Redoslijed angažiranja: - DIRH - ovlaštene veterinarske organizacije i ostale pravne i fizičke osobe koje obavljaju veterinarsku djelatnost - subjekti (posjednici životinja) - HVI i Veterinarski fakultet
	- HVI i Veterinarski fakultet	- provedba laboratorijske dijagnostike	- kontinuirana provedba aktivnosti	
	- HVK	- organizacija dodatnih veterinarskih timova na područjima predviđenim za provedbu mjera - distribucija informacija	- na zahtjev MP (Uprava za veterinarstvo i sigurnost hrane/UVSH) - kontinuirana provedba aktivnosti	
	- ovlaštene veterinarske organizacije i ostale pravne i fizičke osobe koje obavljaju veterinarsku djelatnost	- prijava bolesti - provođenje mjera sprječavanja širenja, suzbijanja i iskorjenjivanja bolesti životinja kategorije A	- kontinuirana provedba aktivnosti	
	- subjekti (posjednici životinja)	- prijava bolesti životinja - provedba naređenih mjera	- kontinuirana provedba aktivnosti	
MUP	- JLP(R)S/ MUP RCZ/ tijela državne uprave	- JLP(R)S aktivira stožere CZ i informira javnost - MUP RCZ, ovisno o potrebama iskazanima od MP prema SCZRH, usklađuje djelovanje drugih sudionika SCZ, provodi mobilizaciju za potrebe SCZ, angažira službe i postrojbe MUP (DIP CZ), angažira druge snage i sredstva SCZ - u slučaju iskazane potrebe od MP ili DIRH,	- na zahtjev MP u roku do 1 dan	- Stožer CZ RH koji se aktivira odlukom čelnika tijela nadležnog za poslove civilne zaštite (ili zamjenika): <ul style="list-style-type: none"> <li>○ priprema provedbu mjera i aktivnosti CZ kojima rukovodi čelnik tijela nadležnog za poslove civilne zaštite (ili zamjenik) na razini RH</li> <li>○ angažira sve neophodne resurse za zadovoljavanje</li> </ul>

		osigurava komunikaciju s nadležnim tijelima susjednih država ili međunarodnim organizacijama		<p>operativnih potreba CZ</p> <ul style="list-style-type: none"> <li>○ prati razvoj događaja, usklađuje rad nižih razina i priprema podizanje sustava pripravnosti potrebnih OS na državnoj razini</li> </ul> <p>- MINTS prikuplja podatke o smještajnim kapacitetima i procjenama popunjenosti ugostiteljskih smještajnih objekata</p> <p>- MORH / OSRH, ovisno o potrebama iskazanima od MP prema SCZ RH, angažira snage i sredstva kojima raspolaže u okviru svog sustava</p> <p>- angažiranje OSRH u skladu s odredbama Zakona o obrani</p>
--	--	--	--	---

#### REAGIRANJE

**Tablica 41. Pregled nositelja, sudionika i postupaka reagiranja u slučaju bolesti životinja**

Nositelj	Sudionici	Mjere i aktivnosti civilne zaštite	Operativni kapaciteti ili doprinos	Napomena
MP	- NKS	- upravljanje krizom na nacionalnoj, regionalnoj i lokalnoj razini	-aktiviranje kriznog plana -koordinacija i upravljanje aktivnostima na nacionalnoj, regionalnoj i lokalnoj razini -donošenje i nadzor provedbe mjera u slučaju izbijanja bolesti kategorije A -kontinuirano tijekom krize	- članovi NKS imenovani Odlukom čelnika tijela nadležnog za poslove poljoprivrede
	- DIRH	-sudjelovanje u radu NKS -organizacija rada LKS	- organizacija izvršavanja aktivnosti LKS - službene kontrole u području zdravlja i dobrobiti životinja, nusproizvoda te sigurnosti hrane i hrane za životinje - kontinuirano tijekom krize	- članovi LKS određeni su Operativnim kriznim planovima
	- HAPIH - MINGOR - MORH	-sudjelovanje u radu NKS	- administrativna i operativna pomoć u osoblju i logistici na nacionalnoj i regionalnoj razini	

Nositelj	Sudionici	Mjere i aktivnosti civilne zaštite	Operativni kapaciteti ili doprinos	Napomena
	<ul style="list-style-type: none"> <li>- MUP RP</li> <li>- udruge uzgajivača životinja</li> </ul>		<ul style="list-style-type: none"> <li>- tijekom krize po potrebi</li> </ul>	
	<ul style="list-style-type: none"> <li>- HAPIH</li> <li>- JLP(R)S</li> <li>- mediji i društvene mreže</li> <li>- MINTS</li> <li>- MUP</li> <li>- MVEP</li> <li>- stožeri CZ</li> <li>- udruge uzgajivača životinja</li> <li>- VRH</li> </ul>	<ul style="list-style-type: none"> <li>- informiranje javnosti</li> </ul>	<ul style="list-style-type: none"> <li>- obavijesti sredstvima javnog priopćavanja</li> <li>- informiranje javnosti i turista o potencijalnim opasnostima, o mjerama koje se poduzimaju da ih se spriječi i o preporučenim mjerama i postupcima u slučaju bolesti kategorije A</li> <li>- izvješćivanje inozemne javnosti o posljedicama i mogućnostima pružanja pomoći</li> <li>- izvješćivanje o primopredaji donacija i ostalih oblika pomoći iz inozemstva</li> </ul>	<ul style="list-style-type: none"> <li>- priopćenja za javnost se pripremaju uz stručnu pomoć tijela državne uprave nadležnog za rizik</li> </ul>
	<ul style="list-style-type: none"> <li>- HVI</li> <li>- Veterinarski fakultet</li> </ul>	<ul style="list-style-type: none"> <li>- provedba laboratorijske dijagnostike</li> <li>- sudjelovanje u radu NKS</li> </ul>	<ul style="list-style-type: none"> <li>- kontinuirano tijekom krize</li> </ul>	
	<ul style="list-style-type: none"> <li>- HVK</li> </ul>	<ul style="list-style-type: none"> <li>- organizacija dodatnih veterinarskih timova na područjima predviđenim za provedbu mjera</li> <li>- distribucija informacija</li> <li>- sudjelovanje u radu NKS</li> </ul>	<ul style="list-style-type: none"> <li>- na zahtjev MP (Uprava za veterinarstvo i sigurnost hrane/UVSH)</li> <li>- kontinuirano tijekom krize</li> </ul>	
	<ul style="list-style-type: none"> <li>- javnost</li> </ul>	<ul style="list-style-type: none"> <li>- provođenje mjera sprječavanja širenja, suzbijanja i iskorjenjivanja bolesti kategorije A</li> </ul>	<ul style="list-style-type: none"> <li>- poštivanje pravila i osiguravanje provedbe naređenih mjera</li> </ul>	
	<ul style="list-style-type: none"> <li>- MFIN</li> </ul>	<ul style="list-style-type: none"> <li>- organizacija prihvata financijske pomoći</li> </ul>	<ul style="list-style-type: none"> <li>- sudjeluje u organizaciji uspostavljanja funkcija sustava, mreža i objekata kritične</li> </ul>	

Nositelj	Sudionici	Mjere i aktivnosti civilne zaštite	Operativni kapaciteti ili doprinos	Napomena
			infrastrukture u isporuci roba i usluga iz svojeg djelokruga	
	- MIZ (u slučaju zoonoza)	- sudjelovanje u radu NKS	- davanje stručnog mišljenja u slučaju pojave zoonoza - tijekom krize po potrebi	
	- ovlaštene veterinarske organizacije i ostale pravne i fizičke osobe koje obavljaju veterinarsku djelatnost	- prijava bolesti - provođenje mjera sprječavanja širenja, suzbijanja i iskorjenjivanja bolesti životinja kategorije A	- provedba hitnih mjera kontrole bolesti i mjera zaštite zdravlja životinja - kontinuirano tijekom krize	
	- subjekti (posjednici životinja)	- prijava bolesti životinja - provedba naređenih mjera - sudjelovanje u radu NKS	- praćenje zdravstvenog stanja životinja - provedba mjera biosigurnosti i naređenih mjera sprječavanja širenja, suzbijanja i iskorjenjivanja bolesti životinja kategorije A - kontinuirano tijekom krize	
	- stručna tijela, epidemiološke jedinice	- stručna podrška NKS	- epidemiološka istraživanja - formiranje mjera kontrole - davanje stručnih mišljenja i preporuka - kontinuirano tijekom krize	- sukladno nacionalnim kriznim planovima
<b>Stožer CZ RH</b>	- JLP(R)S - stožeri CZ - stručne institucije - tijela državne uprave	- sudjelovanje u radu NKS	- administrativna i operativna pomoć NKS u osoblju, opremi i logistici na nacionalnoj i regionalnoj razini - tijekom krize po potrebi	
<b>VRH</b>	- MP - Stožer CZ RH - sudionici u SCZ	- rukovođenje u slučaju proglašenja katastrofe	- rukovodi djelovanjem sudionika u SCZ u katastrofama uz potporu Stožera CZ RH - kada se proglaši katastrofa, rukovođenje radom Stožera CZ RH preuzima predsjednik VRH ili, po ovlaštenju predsjednika VRH, član VRH ili načelnik Stožera CZ RH	- VRH na prijedlog čelnika tijela nadležnog za poslove civilne zaštite odlukama proglašava katastrofu kao i prestanak provođenja

Nositelj	Sudionici	Mjere i aktivnosti civilne zaštite	Operativni kapaciteti ili doprinos	Napomena
				mjera i aktivnosti u SCZ u otklanjanju posljedica katastrofa

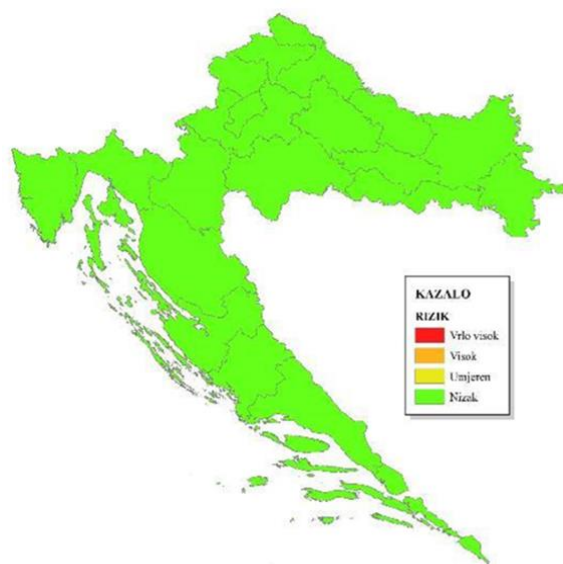

Slika 14. Rizik od bolesti životinja (izvor: Procjena rizika)

### 2.3.3. ZASLANJIVANJE KOPNA

#### Uvod

Uvlačenje morske vode u površinske tokove i vodonosnike dovodi do njihovog zaslanjivanja, što posljedično uzrokuje i zaslanjivanje tala.

Do zaslanjenja dolazi zbog utjecaja mora na kopno, što je kontinuirani proces te se ne radi o ekscesu, već o stanju površinskih i podzemnih voda i tala koji je u funkciji protoke. Što je protoka veća, zaslanjenost pada i obrnuto.

Najizraženiji utjecaj morske soli na zaslanjenost tala u Republici Hrvatskoj je u dolini Donje Neretve u Dubrovačko-neretvanskoj županiji, na području Vranskog polja u Zadarskoj županiji te uz dolinu rijeke Mirne u Istarskoj županiji, gdje se provodi monitoring zaslanjenosti poljoprivrednih tala te površinskih i podzemnih voda. Zaslanjenost tla utječe na proizvodnju i opskrbu hranom, i sustav sigurnosti hrane (uvlačenje morske vode u površinske tokove i vodonosnike s posljedičnim zaslanjivanjem tala ima utjecaja u priobalnom dijelu RH na kojem se proizvode žitarice u sustavu robnih zaliha) slijedom čega zaslanjivanje tla može imati utjecaja na Strateške robne zalihe.

Kako aktivnosti ranog upozoravanja i pripravnosti nisu primjenjive, sustav reagiranja se aktivira s ciljem da tijela državne uprave, u suradnji s Hrvatskim vodama, poduzmu sve dodatne mjere za dovođenje svježih vode u to ekološki vrlo osjetljivo područje.

#### MJERE I AKTIVNOSTI CIVILNE ZAŠTITE

##### PREVENTIVA I UPOZORAVANJE

**Tablica 42. Pregled nositelja i korisnika preventivnih aktivnosti i upozoravanja u slučaju zaslanjivanja kopna**

Nositelj	Izvor upozoravanja	Mjere i aktivnosti civilne zaštite	Korisnici upozoravanja	Napomena
Hrvatske vode	- Hrvatske vode	- monitoring zaslanjenosti površinskih i podzemnih voda i tala u dolini donje Neretve	- Dubrovačko-neretvanska županija - MINGOR	- Hrvatske vode od 2009. kontinuirano provode monitoring stupnja zaslanjenosti površinskih i podzemnih voda u dolini Donje Neretve

Tablica 43. Pregled nositelja, sudionika i postupaka reagiranja u slučaju zaslanjivanja kopna

Nositelj	Sudionici	Mjere i aktivnosti civilne zaštite	Operativni kapaciteti ili doprinos	Napomena
<b>Hrvatske vode</b>	- MINGOR - MRRFEU	- kao reagiranje na rizik zaslanjenja u dolini donje Neretve Hrvatske vode su pripremile „Projekt zaštite od zaslanjenja tala i voda u dolini donje Neretve“	- izgradnjom mobilne pregrade na rijeci Neretvi očekuje se smanjenje stupnja zaslanjenosti vode u Neretvi uzvodno od mobilne pregrade i Maloj Neretvi te će i u režimu malih voda stupanj zaslanjenosti vode po visini riječnog profila biti manji od 0,7 dS/m (prelazi u klasu „nezaslanjene vode“) - doprinos je i smanjenje intenziteta zaslanjenosti tala, te će stupanj zaslanjenosti poljoprivrednih tala biti manji od 2 dS/m (prelazi u klasu „nezaslanjenog“ tla)	- navedeni projekt se namjerava financirati kroz EU fondove u programskom razdoblju 2021.-2027.
<b>Stožer CZ RH</b>	- Hrvatske vode - JLP(R)S - stožeri CZ - stručne institucije - tijela državne uprave	- dovođenje svježe vode u područje donje Neretve za potrebe stanovništva - informiranje javnosti	- svi raspoloživi MTS	- angažiranje OSRH u skladu s odredbama Zakona o obrani - HRZ - provođenje mjera za sprječavanje nastanka štete na kulturnim dobrima, utvrđivanje nastale štete, ublažavanje i njezino uklanjanje, prema odluci ministra kulture i medija (suradnja s drugim ustanovama za zaštitu i očuvanje kulturnih dobara, specijaliziranim pravnim i fizičkim osobama). - MFIN, uz pomoć stožera CZ, a na zahtjev VRH, organizira prihvrat financijske pomoći i sudjeluje u organizaciji uspostavljanja funkcija sustava, mreža i objekata kritične infrastrukture u isporuci roba i usluga iz svoje nadležnosti



Nositelj	Sudionici	Mjere i aktivnosti civilne zaštite	Operativni kapaciteti ili doprinos	Napomena
				- priopćenja za javnost se pripremaju uz stručnu pomoć tijela državne uprave nadležnog za rizik
<b>VRH</b>	- MUP RCZ - Stožer CZ RH	- rukovođenje u slučaju proglašenja katastrofe	- rukovodi djelovanjem sudionika u SCZ u katastrofama uz potporu Stožera CZ RH  - kada se proglašava katastrofa, rukovođenje radom Stožera CZ RH preuzima predsjednik VRH ili, po ovlaštenju predsjednika VRH, član VRH ili načelnik Stožera CZ RH	- VRH na prijedlog čelnika tijela nadležnog za poslove civilne zaštite odlukama proglašava katastrofu kao i prestanak provođenja mjera i aktivnosti u SCZ u otklanjanju posljedica katastrofa

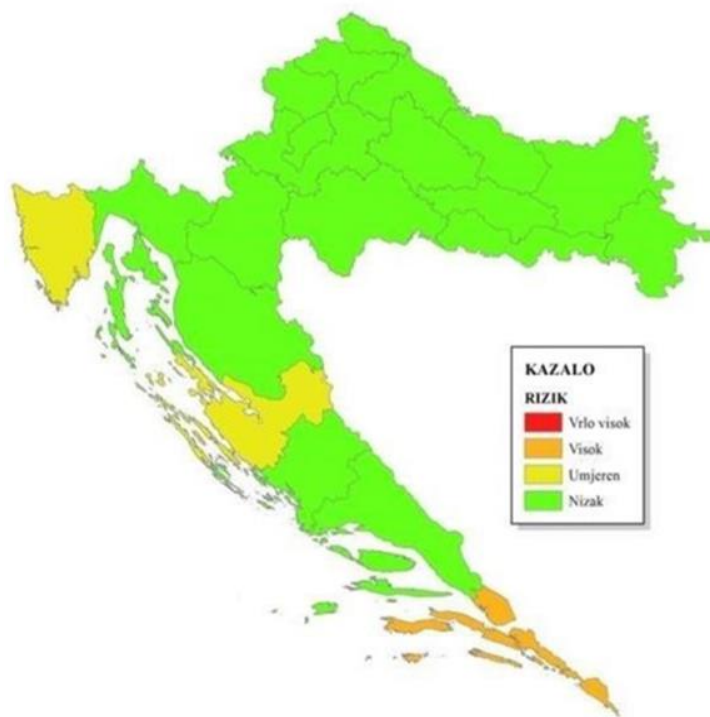

Slika 15. Rizik od zaslanjivanja kopna (izvor: Procjena rizika)

## 2.4. OTKLANJANJE POSLJEDICA TERORISTIČKOG NAPADA

Ovisno o vrsti i intenzitetu posljedica terorizma u dijelu nadležnosti sustava civilne zaštite, MUP nastalu situaciju može odrediti kao posebnu okolnost (uključuju se samo sudionici i operativne snage lokalne i područne (regionalne) razine) ili predlaže Vladi RH proglašenje katastrofe (uključuju se i sudionici i operativne snage s državne razine). Otklanjanje posljedica terorizma u dijelu koordinacije provedbe mjera i aktivnosti civilne zaštite primarno je u nadležnosti MUP Ravnateljstva civilne zaštite. Svi ostali sudionici i operativne snage se, u provedbu mjera i aktivnosti civilne zaštite za otklanjanje posljedica terorizma, aktiviraju na poziv MUP Ravnateljstva civilne zaštite.

U slučaju da se radi o nastajanju navedenih posebnih okolnosti, koordinacija provođenja mjera i aktivnosti sudionika i operativnih snaga lokalne i područne (regionalne) razine sustava civilne zaštite u nadležnosti je pročelnika područnog ureda civilne zaštite koji preuzima ulogu koordinatora na lokaciji. Pročelnik područnog ureda civilne zaštite koordinira provođenja mjera i aktivnosti civilne zaštite u suradnji s načelnikom policijske uprave. U slučaju da se radi o otklanjanju posljedica terorizma na sustavu, mreži i objektu kritične infrastrukture, potporu koordinatoru na lokaciji pruža sigurnosni koordinator iz pravne osobe koja upravlja kritičnom infrastrukturom.

U slučaju potrebe aktiviranja sudionika sustava civilne zaštite i mobiliziranja operativnih snaga izvan područja pogođene županije ili ako posljedice terorizma utječu na dvije ili više županija, koordinacija provođenja mjera i aktivnosti sudionika i operativnih snaga sustava civilne zaštite je u nadležnosti ravnatelja Ravnateljstva civilne zaštite MUP, u suradnji s glavnim ravnateljem policije MUP.

U slučaju proglašenja katastrofe, rukovođenje djelovanjem svih sudionika u sustavu civilne zaštite preuzima Vlada Republike Hrvatske uz potporu Stožera civilne zaštite RH. Stožer može angažirati sve raspoložive operativne kapacitete i pravne osobe u RH kao potporu operativnim snagama sustava civilne zaštite u cilju sanacije pogođenog područja i revitalizacije sustava oštećenih ili uništenih terorističkim djelovanjem, a prije svega operativne kapacitete Oružanih snaga RH. Primarna zadaća Stožera civilne zaštite RH je provođenje mjera i aktivnosti civilne zaštite koje su usmjerene smanjivanju posljedica i što bržem otklanjanju, odnosno minimiziranju štete nanesene terorističkim djelovanjem, što bržoj normalizaciji stanja i života na pogođenom području te osiguravanju utvrđivanja identiteta žrtava terorizma i daljnje pomoći i podrške.

Vlada RH poduzima strateške mjere i aktivnosti civilne zaštite za pravovremenu i učinkovitu pripremu za spašavanje od posljedica katastrofalnih razmjera, zapovijeda mobilizaciju svih raspoloživih kapaciteta u RH neophodnih za postupanje i donosi odluku o evakuaciji ugroženog stanovništva.

**Tablica 44. Mjere i aktivnosti civilne zaštite za otklanjanje posljedica terorizma**

Nositelj	Sudionici	Mjere i aktivnosti civilne zaštite	Napomena
<b>MUP RCZ</b>	HCK HCPI-IS HGSS HVZ JLP(R)S OSRH	Potruga i spašavanje iz ruševina	Operativno djelovanje se provodi u skladu s razrađenim mjerama i aktivnostima u tablicama reagiranja po rizicima Angažiranje OSRH u skladu s odredbama Zakona o obrani. HVZ – vatrogasne postrojbe

Nositelj	Sudionici	Mjere i aktivnosti civilne zaštite	Napomena
	HCK HGSS HVZ JLP(R)S OSRH	Spašavanje iz vode	JLP(R)S - postrojbe i povjerenici CZ
	HCK HMS HZHM JLP(R)S OSRH pravne osobe od interesa za SCZ RRZ	Evakuacija i zbrinjavanje	
	pravne osobe od interesa za SCZ	Tehničko-taktička potpora	Angažiranje DIP CZ – postrojba za tehničko-taktičku potporu koordinatoru na lokaciji
	HCK OSRH pravne osobe od interesa za SCZ RRZ	Logistička potpora	Provodi se u skladu s Prilogom 3.3. Državnog plana: Logistička potpora operativnom djelovanju Angažiranje OSRH u skladu s odredbama Zakona o obrani
	DIRH HCK JLS komunalna poduzeća MIZ MUP RP	Humana asanacija	Pružanje pomoći u pronalasku, identifikaciji, prijevozu i ukopu poginulih osoba, evidentiranje poginulih i evidentiranje mjesta ukopa poginulih JLS - postrojbe i povjerenici CZ
	HCK HZJZ MPU MIZ MUP RP	Uspostava centra za komuniciranje i davanje obavijesti obiteljima žrtava	Uspostava „ad hoc“ centra u MUP ili drugom prostoru, u skladu s odlukom ravnatelja MUP RCZ: - osiguranje prostora i kadrova za rad centra - uspostava 24/7 telefonskog broja - informiranje javnosti o radu centra i dežurnom telefonu - logistička potpora radu centra

Nositelj	Sudionici	Mjere i aktivnosti civilne zaštite	Napomena
			<ul style="list-style-type: none"> <li>- objava višejezičnih informacija o pomoći, podršci, zaštiti i naknadi (prekograničnih) žrtava terorizma</li> <li>- dostava dostupnih podataka o žrtvama nacionalnoj kontakt točki za žrtve terorizma u MPU</li> </ul>
<b>MP</b>	<p>JLS komunalna poduzeća koncesionar za prikupljanje i zbrinjavanje lešina životinja ovlaštene veterinarske organizacije</p>	Animalna asanacija	<p>Pružanje pomoći u prikupljanju i zbrinjavanju životinja i životinjskih leševa te uklanjanju i zbrinjavanju namirnica životinjskog porijekla iz rashladnih uređaja i ledenica</p> <p>JLS - postrojbe i povjerenici CZ</p>
	<p>Hrvatske vode HZJZ JLS MIZ pravne osobe od interesa za SCZ</p>	Asanacija terena	<p>Asanacija tla uključujući poljoprivredna zemljišta, voćnjake, vinograde</p> <p>Asanacija vodocrpilišta i izvora pitke vode</p> <p>Pružanje pomoći u uzimanju uzoraka tla, identifikaciji patogena, tretiranju tla i vode</p> <p>JLS - postrojbe i povjerenici CZ</p>
<b>MIZ</b>	<p>Hrvatski zavod za socijalni rad HCK HZJZ MROSP OCD</p>	<p>Psihosocijalna podrška žrtvama i obiteljima žrtava</p>	<p>Pružanje pomoći u uspostavi „ad hoc“ službe za psihosocijalnu podršku i psihološku pomoć:</p> <ul style="list-style-type: none"> <li>- sastavljanje timova</li> <li>- određivanje lokacija za pružanje pomoći</li> <li>- logistička potpora radu tima</li> </ul>
		<p>Psihološka pomoć OS SCZ</p>	
<b>HCPI-IS</b>	<p>DIRH JLP(R)S OSRH RCZ</p>	<p>Pregledi oštećenja i uporabljivosti građevina</p>	<p>Obavljanje pregleda građevina koje su oštećene tijekom terorističkih napada</p>

Ovisno o vrsti terorističkog napada i uzrokovanim posljedicama, aktivira se dio Državnog plana koji se odnosi na definirane rizike (poplave, požari, epidemije, industrijske nesreće, nuklearne ili radiološke nesreće, onečišćenje mora ili u slučaju bolesti životinja i pojave organizama štetnih za bilje).

Odredbe Državnog plana se ne primjenjuju na posljedice terorizma na vojnim objektima, gdje primarnu odgovornost otklanjanja posljedica imaju Oružane snage RH i Ministarstvo obrane koji mogu zatražiti pomoć preko MUP Ravnateljstva civilne zaštite koji će aktivirati sudionike i operativne snage sustava civilne zaštite u provedbu mjera i aktivnosti civilne zaštite za saniranje posljedica terorizma na vojnim objektima.



### 3.1. Pregled sudionika i operativnih snaga u sustavu civilne zaštite

Tablica 45. Pregled sudionika i uloga u sustavu civilne zaštite

Sudionici	Okvir djelovanja i uloga u velikim nesrećama, katastrofama i posebnim okolnostima
<b>DHMZ</b>	<p>Državni hidrometeorološki zavod - obavlja stručne poslove praćenja hidroloških i meteoroloških procesa, prikupljanja, obrađivanja i objavljivanja meteoroloških i hidroloških podataka; poslove istraživanja atmosfere i vodnih resursa te različite primjene meteorologije i hidrologije u područjima klimatologije, pomorske meteorologije, agrometeorologije, zrakoplovne meteorologije, prostornog planiranja i projektiranja i ostalih primjena. DHMZ upravlja mrežom meteoroloških i hidroloških postaja i centara te ih razvija kao i nacionalnim bazama podataka iz područja meteorologije, hidrologije i kvalitete zraka. Obrađuje podatke mjerodavnih službi država koji su od utjecaja na nacionalne prognoze. Obrađuje i prenosi podatke bitne za uvođenje pripravnosti i reagiranja operativnih snaga sustava civilne zaštite te obavješćivanje stanovništva o opasnostima. Upozorenja i vremenske prognoze DHMZ temelje se na stručnom tumačenju rezultata objektivnih izračuna numeričkog razvoja stanja atmosfere koji se provode u DHMZ kroz operativnu primjenu nacionalnog meteorološkog prognostičkog modelskog sustava ALADIN-HR te rezultata globalnih prognostičkih numeričkih modela atmosfere (ECMWF). Prognostički produkti prognostičkog sustava ALADIN-HR služe i kao ulazni parametri za Sustav potpore kod odlučivanja u slučaju nuklearne nesreće (JRodos). Hidrološka upozorenja i prognoze DHMZ-a temelje se na stručnom mišljenju i korištenju rezultata vlastitih i partnerskih (EFAS&amp;SEEFFGS) operativnih hidroprognostičkih sustava. DHMZ provodi i klimatološke opće i specijalističke analize i ocjene te prati sadašnje i procjenjuje buduće klimatske promjene i ugroze. Motrenja, analize i prognoze DHMZ su stručna podloga procesima odlučivanja svim sudionicima sustava civilne zaštite.</p>
<b>DIRH</b>	<p>Državni inspektorat Republike Hrvatske - obavlja inspekcijske poslove iz djelokruga Državnog inspektorata u svrhu zaštite javnog interesa i javnozdravstvenog interesa. Obavlja inspekcijske poslove u području sigurnosti neprehrambenih proizvoda, sprečavanja i suzbijanja zaraznih bolesti, stavljanja na tržište i uporabe opasnih kemikalija te gospodarenja otrovnim kemikalijama; veterinarstva i sigurnosti hrane, što uključuje zaštitu zdravlja i dobrobit životinja; biljnog zdravstva; rudarstva, opreme pod tlakom, energetike; zaštite okoliša, održivoga gospodarenja otpadom, zaštite zraka, zaštite od svjetlosnog onečišćenja, zaštite prirode, vodnoga gospodarstva i vode za ljudsku potrošnju.</p>
<b>HAPIH</b>	<p>Hrvatska agencija za poljoprivredu i hranu - provodi javne ovlasti temeljem posebnih propisa u području poljoprivrede, hrane i ruralnog razvoja, pruža stručnu i znanstvenu potporu MP i dionicima poljoprivredno-prehrambenog sektora, provodi stručne nadzore i analize u području poljoprivrede i hrane, koje obuhvaćaju ispitivanje plodnosti tla, kvalitete sjemena, otkrivanje karantenskih i gospodarskih štetnih organizama, znanstvena procjena rizika te izrada znanstvenih i stručnih mišljenja u području sigurnosti, kvalitete i sljedivosti hrane i hrane za životinje. Obzirom na ustroj (uredi u svim županijama), HAPIH je u mogućnosti pružiti administrativnu i operativnu pomoć u osoblju i logistici, kako na državnoj, tako i na područnoj (regionalnoj) razini.</p>
<b>Hrvatske vode</b>	<p>Hrvatske vode - nositelj su i organizator provođenja preventivnih mjera, pripremnih radnji i mjera obrane od poplava u skladu s Državnim planom obrane od poplava, Glavnim provedbenim planom obrane od poplava i Provedbenim planovima obrane od poplava branjenih područja. Sudjeluju u organizaciji uspostavljanja funkcija sustava, mreža i objekata kritične infrastrukture iz svojeg djelokruga. Radi provedbe operativne obrane od poplava sustavno prognoziraju stanje vodostaja i protoka i nositelji su provođenja ranog upozoravanja na poplave. Nadziru aktivnosti i poduzimaju mjere u slučaju onečišćenja voda</p>

Sudionici	Okvir djelovanja i uloga u velikim nesrećama, katastrofama i posebnim okolnostima
	u količini kojom se mijenjaju korisna svojstva voda, pogoršava stanje vodenih ekosustava i ograničuje namjenska uporaba voda i onečišćenje voda.
<b>HVZ</b>	<p>Hrvatska vatrogasna zajednica je temeljna operativna snaga sustava civilne zaštite, kao i državna upravna organizacija nadležna za vatrogastvo, kojem je na čelu glavni vatrogasni zapovjednik, koji je odgovoran Vladi RH za opremljenost, organiziranost, osposobljenost i intervencijsku spremnost vatrogasnih organizacija, vatrogasnih postrojbi i vatrogasaca na području RH. Vatrogasne zajednice županija i vatrogasna zajednica Grada Zagreba pod nadležnošću su Hrvatske vatrogasne zajednice u operativnom i provedbenom smislu.</p> <p>Operativne snage vatrogastva temeljna su operativna snaga sustava civilne zaštite u velikim nesrećama i katastrofama te su dužne djelovati u sustavu civilne zaštite u skladu s odredbama posebnih propisa kojima se uređuje područje vatrogastva, Zakona o sustavu civilne zaštite, planovima djelovanja civilne zaštite JLP(R)S i Državnim planom.</p>
<b>HZJZ</b>	Hrvatski zavod za javno zdravstvo - na prijedlog Hrvatskog zavoda za javno zdravstvo ministar zdravstva proglašava epidemiju zarazne bolesti te određuje zaraženo, odnosno ugroženo područje. Putem regionalnih zavoda obavlja prepoznavanje aktualnih javnozdravstvenih potreba populacije i anticipaciju budućih trendova te osigurava preduvjete za učinkovito upravljanje istima, s osnovnim ciljem očuvanja zdravlje populacije.
<b>JLP(R)S</b>	Jedinice lokalne i područne ( regionalne) samouprave, u slučaju velike nesreće, katastrofe i posebnih okolnosti, angažiraju operativne snage sustava civilne zaštite na svojem području u skladu s vlastitom procjenom rizika i planom djelovanja civilne zaštite.
<b>MFIN</b>	Ministarstvo financija - sudjeluje u organizaciji uspostavljanja funkcija sustava, mreža i objekata kritične infrastrukture u isporuci roba i usluga iz svojeg djelokruga. Vlastitim snagama provodi mjere i aktivnosti civilne zaštite na zahtjev Vlade RH (organizacija prihvata financijske pomoći).
<b>MHB</b>	Ministarstvo hrvatskih branitelja - u slučaju velike nesreće, katastrofe i posebnih okolnosti, na zahtjev Vlade RH ili MUP Ravnateljstva civilne zaštite, vlastitim snagama provodi mjere i aktivnosti civilne zaštite iz svojeg djelokruga.
<b>MINGOR</b>	Ministarstvo gospodarstva i održivog razvoja - sudjeluje u organizaciji uspostavljanja funkcija sustava, mreža i objekata kritične infrastrukture u isporuci roba i usluga iz svojeg djelokruga. Organizira zaštitu i oporavak područja ugroženih prirodnim i tehničko-tehnološkim katastrofama, velikim nesrećama i posebnim okolnostima. Osigurava logističku potporu putem Ravnateljstva za robne zalihe, odnosno isključivo putem roba koje čine robne zalihe, a određene su Bilancom strateških robnih zaliha.
<b>MINTS</b>	<p>Ministarstvo turizma i sporta - sudjeluje u organizaciji i provođenju smještaja i ugostiteljskih usluga te poslovanju turističkih i ugostiteljskih gospodarskih subjekata u slučaju evakuacije u/i iz turističkih objekata. Suraduje s MUP Ravnateljstvo civilne zaštite i MVEP u vezi evidentiranja turista i žrtava.</p> <p>Organizacija charter letova, brodova i autobusa za potrebe evakuacije turista te njihov povratak u matične države - MVEP, MMPI i MINTS u suradnji s MUP.</p>
<b>MIZ</b>	Ministarstvo zdravstva - sudjeluje u organizaciji uspostavljanja funkcija sustava, mreža i objekata kritične infrastrukture u isporuci roba i usluga iz svojeg djelokruga. Obuhvaća sustav mjera, usluga i aktivnosti za očuvanje zdravlja, sprječavanje bolesti, rano otkrivanje bolesti, pravodobno liječenje te zdravstvenu njegu, rehabilitaciju i palijativnu skrb. Imenovani Krizni stožer Ministarstva zdravstva se može aktivirati za potrebe djelovanja



Sudionici	Okvir djelovanja i uloga u velikim nesrećama, katastrofama i posebnim okolnostima
	sustava civilne zaštite, a ima za svrhu obavljanje poslova iz svog djelokruga u skladu s odredbama posebnih propisa.
<b>MKM</b>	Ministarstvo kulture i medija - sudjeluje u organizaciji uspostavljanja funkcija sustava, mreža i objekata kritične infrastrukture u isporuci roba i usluga iz svojeg djelokruga. Obavlja poslove koje se odnose na restauratorske, konzervatorske i druge poslove zaštite kulturnih dobara i umjetničkog stvaralaštva. U slučaju nastanka ili proglašenja izvanrednih okolnosti Hrvatski restauratorski zavod, prema odluci ministra kulture i medija, provodi mjere za sprječavanje nastanka štete na kulturnim dobrima, utvrđivanje nastale štete, ublažavanje i njezino uklanjanje u suradnji s drugim ustanovama za zaštitu i očuvanje kulturnih dobara, specijaliziranim pravnim i fizičkim osobama te operativnim snagama sustava civilne zaštite.
<b>MMPI</b>	Ministarstvo mora, prometa i infrastrukture - uspostavlja funkcioniranje sustava, mreža i objekata kritične infrastrukture u isporuci roba i usluga iz svojeg djelokruga, u vidu reguliranja prometa i osiguranja vremena interveniranja operativnih snaga. Razrađuje operativno djelovanje prometa u suglasnosti s policijom i drugim tijelima državne uprave. Sudjeluje u organiziranju prihvata i distribuiranja pomoći cestovnim, morskim, riječnim i zračnim prometom.
<b>MORH / OSRH</b>	Ministarstvo obrane /Oružane snage RH - kada se proglasi velika nesreća i/ili katastrofa, a sposobnosti i resursi operativnih snaga sustava civilne zaštite nisu dovoljni, aktiviraju se Oružane snage Republike Hrvatske na prijedlog MUP Ravnateljstva civilne zaštite, u skladu s odredbama posebnih propisa. Deklarira i koordinira obrambene resurse Oružanih snaga RH u slučaju velike nesreće i katastrofe. MUP Ravnateljstvo civilne zaštite zahtjeve za angažiranje i dodjelu zadaća Oružanih snaga RH usklađuje s Ministarstvom obrane u skladu s odredbama Zakona o obrani.
<b>MP</b>	Ministarstvo poljoprivrede - sudjeluje u organizaciji uspostavljanja funkcija sustava, mreža i objekata kritične infrastrukture u isporuci roba i usluga iz svojeg djelokruga. Provodi mjere radi otkrivanja i sprječavanja pojava zaraznih bolesti životinja, zaštitu životinja i veterinarske lijekove, propisuje uvjete i kontrolu životinja i proizvoda životinjskog podrijetla u proizvodnji i prometu .
<b>MPUGDI</b>	Ministarstvo prostornoga uređenja, graditeljstva i državne imovine - na zahtjev Vlade RH ili MUP provodi mjere i aktivnosti civilne zaštite na cijelom području RH vezano uz graditeljstvo, prostorno uređenje i komunalno gospodarstvo.
<b>MPU</b>	Ministarstvo pravosuđa i uprave – kao nacionalna kontakt točka za žrtve terorizma, uspostavljena radi osiguranja uspostave mehanizma kojim se omogućuje aktiviranje službi za podršku žrtvama terorizma, pravovremeno zaprima od nadležnih nacionalnih tijela i službi podatke o žrtvama terorizma u svrhu osiguranja pravovremene podrške i informacija žrtvama i članovima njihovih obitelji i razmjenjuje podatke s nacionalnim kontakt točkama za žrtve terorizma u drugim državama članicama EU.
<b>MRCC</b>	Maritime Rescue Coordination Center/Središnjica za traganje i spašavanje na moru - zadaće su usklađivanje akcija traganja i spašavanja na moru, obavljanje nadzora pomorskog prometa te kontrola sigurnosti plovidbe te koordiniranje djelovanja u slučaju iznenadnog onečišćenja mora. Održava 24satno dežurstvo u funkciji traganja i spašavanja na moru.
<b>MROSP</b>	Ministarstvo rada, mirovinskog sustava, obitelji i socijalne politike - obavlja poslove koji se odnose na ustanove socijalne skrbi u JLP(R)S. Bavi se stalnim prikupljanjem humanitarne pomoći i humanitarnim akcijama.
<b>MRRFEU</b>	Ministarstvo regionalnog razvoja i fondova Europske unije - kroz politike i financijske instrumente EU pomaže u zaštiti i oporavku pogođenog područja. Planira, provodi i



Sudionici	Okvir djelovanja i uloga u velikim nesrećama, katastrofama i posebnim okolnostima
	koordinira aktivnosti uspostavljanja sustava upravljanja i financiranja razvojne politike u skladu sa zahtjevima VRH.
<b>MUP RCZ</b>	Ministarstvo unutarnjih poslova Ravnateljstvo civilne zaštite - koordinira djelovanjem sustava civilne zaštite u RH. Obavlja poslove analize, obrade i dostave informacija i podataka putem Centra 112 o svim vrstama opasnosti i mogućim posljedicama velikih nesreća, katastrofa i posebnih okolnosti. Aktivira operativne snage sustava civilne zaštite i koordinira njihovo djelovanje. Aktivira i inspekcije iz svojeg djelokruga: zaštite od požara, proizvodnje i prometa eksplozivnih tvari te oružja, privatne zaštite i detektivskih poslova, protuminskog djelovanja, civilne zaštite te radiološke i nuklearne sigurnosti, koje surađuju s državnim inspeksijskim službama i drugim tijelima državne vlasti u obavljanju poslova iz svog djelokruga. Stožer civilne zaštite RH se aktivira odlukom načelnika (čelnika tijela nadležnog za poslove civilne zaštite) ili zamjenika načelnika Stožera civilne zaštite RH (ravnatelja Ravnateljstva civilne zaštite).
<b>MUP RP</b>	Ministarstvo unutarnjih poslova Ravnateljstvo policije - obuhvaća policiju, koja se uključuje odmah po dojavu. Sudjeluje u organizaciji uspostavljanja funkcija sustava, mreža i objekata kritične infrastrukture u isporuci roba i usluga iz njihovog djelokruga. Organizira na pogođenom području sigurnost i javni red i mir.
<b>MVEP</b>	Ministarstvo vanjskih i europskih poslova - komunicira s diplomatsko-konzularnim uredima RH i drugih država u RH, u vezi podataka o žrtvama nesreće, stranih državljana, te reguliranja sudjelovanja stranih operativnih snaga. Suraduje s MUP Ravnateljstvom civilne zaštite za potrebe evidentiranja osoba i žrtava. U slučaju djelovanja DIP CZ izvan granica Republike Hrvatske, ministarstvo ima uvid u troškove koji proizlaze iz navedene aktivnosti, uzimajući u obzir kako se takvi troškovi priznaju kao službena razvojna pomoć RH (ukoliko se djeluje u državama primateljicama razvojne pomoći). U skladu s odredbama <u>Zakona o razvojnoj suradnji i humanitarnoj pomoći inozemstvu</u> , ima koordinacijsku ulogu u prikupljanju podataka o pruženoj razvojnoj pomoći od ostalih tijela s javnim ovlastima, ukoliko se djeluje u državama primateljicama razvojne pomoći, o čemu izvješćuje Organizaciju za gospodarsku suradnju i razvoj – OECD.
<b>MZO</b>	Ministarstvo znanosti i obrazovanja - sudjeluje u organizaciji uspostavljanja funkcija sustava, mreža i objekata kritične infrastrukture iz svojeg djelokruga. Vlastitim snagama na zahtjev Vlade RH provodi mjere i aktivnosti civilne zaštite iz svojeg djelokruga. Primjenjuje suvremene tehnologije u svim mjerama i aktivnostima kojima se povećava otpornost društva na rizike.
<b>Seizmološka služba (pri PMF)</b>	Seizmološka služba - obavlja neprekidno instrumentalno praćenje seizmičkih aktivnosti putem sustava seizmoloških postaja. Obraduje i analizira seizmološke podatke. Provođi istraživanja seizmičnosti, istraživanja seizmičkih aktivnosti na zemljištu, građevinama i drugim građevinama, seizmološko mapiranje i ostala seizmološka istraživanja koja su od utjecaja za procjene potresne opasnosti. Prati seizmičku aktivnost u epicentralnim područjima razmještanjem mobilne mreže seizmoloških postaja. Savjetuje korisnike u instalaciji, interpretaciji i obradi podataka prikupljenih sa seizmoloških instrumenata postavljenih na ključnu infrastrukturu i/ili kulturna dobra, te ostale objekte od nacionalnog značaja. Vodi baze podataka o seizmičnosti i seizmološki arhiv Republike Hrvatske.
<b>VRH</b>	Vlada Republike Hrvatske - rukovodi djelovanjem sudionika u sustavu civilne zaštite u katastrofama uz potporu Stožera civilne zaštite RH. Na prijedlog čelnika tijela nadležnog za poslove civilne zaštite, kada je RH pogođena katastrofom, donosi odluku o traženju i primanju međunarodne pomoći.

**Tablica 46. Pregled operativnih snaga i uloga u sustavu civilne zaštite**

<b>Operativne snage</b>	<b>Okvir djelovanja i uloga u velikim nesrećama, katastrofama i posebnim okolnostima</b>
<b>HCK</b>	Hrvatski crveni križ je temeljna operativna snaga sustava civilne zaštite u velikim nesrećama, katastrofama i posebnim okolnostima. Operativnu snagu čine djelatnici i volonteri društava Crvenog križa organizirani u krizne stožere, interventne timove i timove podrške na lokalnoj, područnoj (regionalnoj) i državnoj razini. U svom djelovanju stavlja poseban naglasak na aktivnosti vezane za pripremu i djelovanje u kriznim situacijama te pomaganje pogođenim zajednicama u oporavku.
<b>HCPI-IS</b>	Hrvatski centar za potresno inženjerstvo – Interventna služba je volonterska, humanitarna i neprofitna udruga koja obavlja djelatnost od interesa za Republiku Hrvatsku, odnosno bavi se aktivnostima u kojima su potrebna inženjerska znanja, kao potpora drugim operativnim snagama i sudionicima sustava civilne zaštite.
<b>HGSS</b>	Hrvatska gorska služba spašavanja je temeljna operativna snaga sustava civilne zaštite u velikim nesrećama, katastrofama i posebnim okolnostima. Volonterska je, humanitarna, neprofitna udruga koja obavlja djelatnost od interesa za Republiku Hrvatsku, odnosno bavi se spašavanjem ljudi i životinja na području planina, stijena, speleoloških objekata, rijeka, i urbanih prostora, uključujući helikoptersko spašavanje.
<b>HZHM</b>	Hrvatski zavod za hitnu medicinu je javna zdravstvena ustanova za obavljanje djelatnosti hitne medicine i telemedicine na području Republike Hrvatske. Kontinuiranom suradnjom sa županijskim zavodima za hitnu medicinu, bolničkom Hitnom medicinskom službom i ostalim sudionicima u procesu zbrinjavanja hitnog pacijenta, Hrvatski zavod za hitnu medicinu osigurava provođenje mjera hitnog zdravstvenog zbrinjavanja, hitnog prijevoza oboljelih i ozlijeđenih osoba u odgovarajuću zdravstvenu ustanovu te zdravstvenog zbrinjavanja za vrijeme prijevoza putem Hitne medicinske službe.
<b>koordinator na lokaciji</b>	Koodinatora na lokaciji, u skladu s specifičnostima izvanrednog događaja, određuje načelnik stožera civilne zaštite iz redova operativnih snaga sustava civilne zaštite. Koordinator na lokaciji procjenjuje nastalu situaciju i njezine posljedice na terenu te u suradnji s nadležnim stožerom civilne zaštite usklađuje i koordinira aktivnosti operativnih snaga sustava civilne zaštite. Putem povjerenika civilne zaštite ostvaruje neposrednu komunikaciju s građanima.
<b>Krizni stožeri</b>	Tijela državne uprave i druga državna tijela osnivaju krizne stožere za obavljanje poslova iz njihova djelokruga u skladu s odredbama posebnih propisa, koji se može aktivirati za potrebe djelovanja sustava civilne zaštite u velikoj nesreći, katastrofi i posebnim okolnostima.
<b>pravne osobe od interesa za SCZ</b>	Odlukom nadležnog tijela državne uprave određuju se kapaciteti državnih javnih poduzeća, zdravstvenog sustava, transportni i građevinski kapaciteti, znanstveni, istraživački i laboratorijski kapaciteti, komunalni i drugi žurni servisi i sl. Pravne osobe od interesa za sustav civilne zaštite mobiliziraju se na temelju naloga MUP Ravnateljstva civilne zaštite ili načelnika nadležnog stožera civilne zaštite, a u skladu s Državnim planom ili planovima djelovanja civilne zaštite JLP(R)S, odlukom o određivanju pravne osobe od interesa za sustav civilne zaštite određene razine te operativnim planovima civilne zaštite pravnih osoba. Čelnik pravne osobe dužan je podnositelja naloga odmah izvijestiti o mogućnostima za stavljanje na raspolaganje ljudske resurse i materijalno-tehnička sredstva za provođenje mjera iz plana djelovanja civilne zaštite određene razine.
<b>postrojbe CZ</b>	DIP CZ ustrojen je, opremljen i osposobljen za operativno djelovanje u velikim nesrećama i katastrofama te u posebnim okolnostima na području RH, kao i za pružanje međunarodne pomoći. Popunu DIP CZ provodi MUP Ravnateljstvo civilne zaštite. JLP(R)S, u skladu s procjenom rizika od velikih nesreća, planom djelovanja civilne zaštite i analizom stanja

<b>Operativne snage</b>	<b>Okvir djelovanja i uloga u velikim nesrećama, katastrofama i posebnim okolnostima</b>
	spremnosti sustava civilne zaštite, utvrđuju spremnost i dostatnost kapaciteta operativnih snaga sustava civilne zaštite na svom području te u slučaju da istima ne mogu samostalno učinkovito odgovoriti na otklanjanju posljedica velikih nesreća i katastrofa te posebnih okolnosti, osnivaju postrojbe civilne zaštite. Popuna specijalističkih postrojbi civilne zaštite u JLP(R)S ima prioritet u odnosu na popunu postrojbi civilne zaštite opće namjene.
<b>povjerenici CZ</b>	Povjerenike (i zamjenike povjerenika) civilne zaštite imenuje izvršno tijelo JLS iz redova obveznika civilne zaštite koji žive u zgradi, ulici ili naselju (za maksimalno 300 stanovnika) za koje područje će se rasporediti na dužnosti povjerenika civilne zaštite. Grad Zagreb i drugi veliki gradovi povjerenike će imenovati prema kriteriju od 5-20 povjerenika i zamjenika povjerenika civilne zaštite po mjesnom odboru, ovisno o broju stanovnika. Povjerenici civilne zaštite uvode se u evidenciju obveznika civilne zaštite koja se vodi u JLP(R)S. Povjerenik civilne zaštite treba biti osoba koja nije profesionalno vezana za neku od žurnih službi. Glavna zadaća povjerenika je neposredna komunikacija sa stanovništvom.
<b>Stožer civilne zaštite RH</b>	Osniva se na državnoj razini. Stručno je, operativno i koordinativno tijelo za provođenje mjera i aktivnosti civilne zaštite.
<b>stožeri CZ JLP(R)S</b>	Mogu od znanstvenih i drugih institucija, zavoda, javnih poduzeća i ustanova tražiti pružanje stručne pomoći i savjeta, radi poduzimanja učinkovitih operativnih mjera za zaštitu pripadnika operativnih snaga sustava civilne zaštite, građana, materijalnih, kulturnih i prirodnih dobara te okoliša.
<b>vatrogasne postrojbe</b>	Glavni vatrogasni zapovjednik zapovijeda IVP na državnoj razini te može zapovijedati svakoj vatrogasnoj postrojbi (JVP i DVD na području JLP(R)S). Vatrogasne postrojbe su JVP, vatrogasna postrojba DVD, profesionalna vatrogasna postrojba u gospodarstvu/VPG, vatrogasna postrojba DVD u gospodarstvu, županijska vatrogasna postrojba i IVP, koje neposredno obavljaju vatrogasnu djelatnost.
<b>vatrogasne snage</b>	Profesionalni i dobrovoljni vatrogasci te vatrogasna zapovjedništva s pripadajućom vatrogasnom tehnikom.

### 3.2. Plan veza i komunikacija

Veze i komunikacije predstavljaju bitan preduvjet za uspješnu provedbu mjera i aktivnosti sustava civilne zaštite u velikim nesrećama, katastrofama i posebnim okolnostima. Stoga je nužno da se sustav veza i komunikacija temelji na načelima pravovremenosti (brzo stavljanje sustava u funkciju), pouzdanosti (kvalitetno i kontinuirano funkcioniranje sustava bez obzira na okolnosti), zaštićenosti (siguran/zaštićen prijenos podataka kroz sustav) i standardizacije (korištenje istovjetne vrste komunikacijske opreme).

Komunikacija u velikim nesrećama, katastrofama i posebnim okolnostima obuhvaća:

- komunikaciju s javnošću kroz korištenje kanala ranog upozoravanja i uzbunjivanja, uključujući poruke upućene na mobilne uređaje korisnika mobilnih komunikacijskih mreža, putem sredstava javnog priopćavanja, korištenjem lokalnih elektroničkih medija te putem odnosa s javnošću sudionika sustava civilne zaštite (u slučaju kada se proglašiti katastrofa koordinaciju preuzima MUP) i
- komunikaciju sa sudionicima i operativnim snagama sustava civilne zaštite, u skladu s Planom veza u velikim nesrećama, katastrofama i posebnim okolnostima

Plan veza za potrebe sustava civilne zaštite u velikim nesrećama, katastrofama i posebnim okolnostima, s ciljem ostvarivanja komunikacije i aktiviranja sustava na državnoj razini, kao i ostvarivanja komunikacije s razinom lokalne i područne (regionalne) samouprave, prikazan je na slici 16.

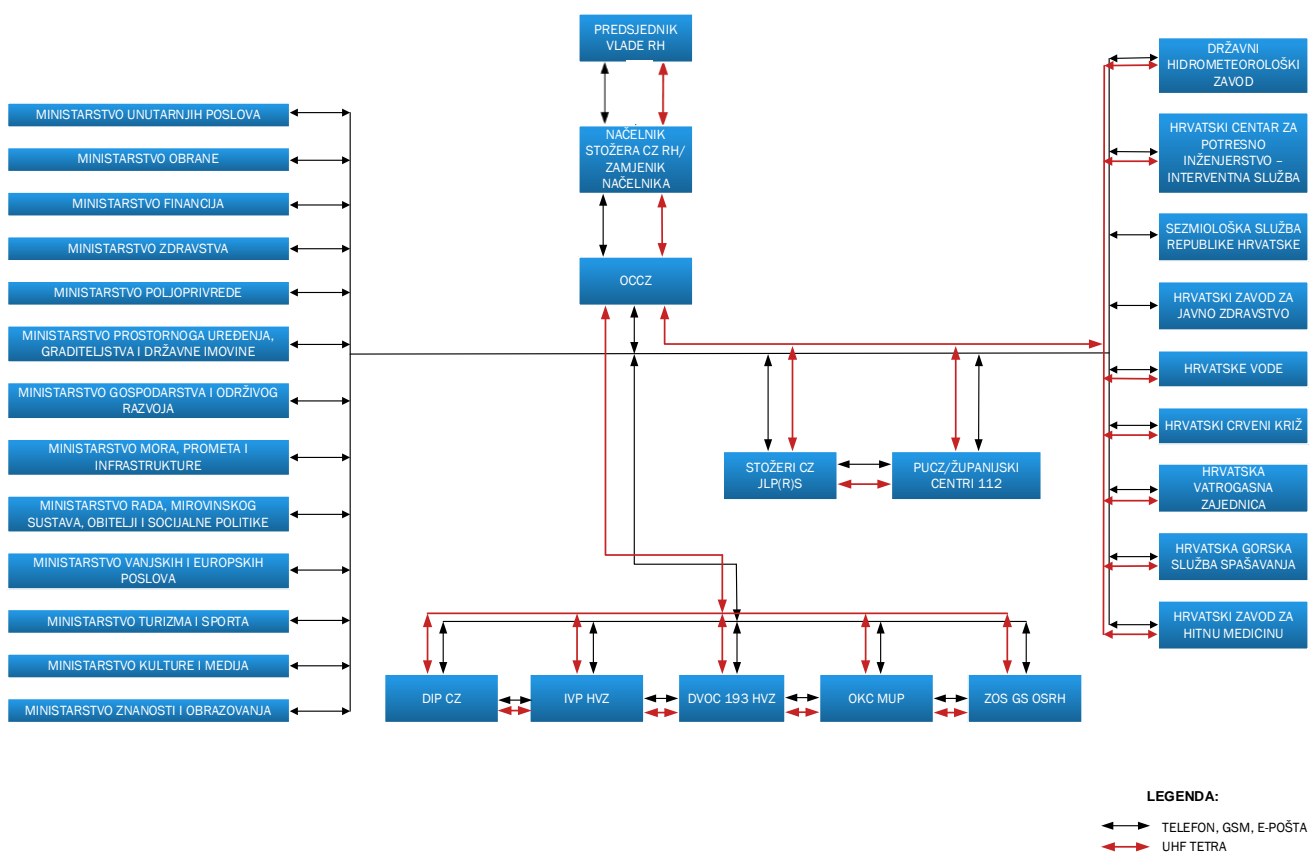

Slika 16. Shema Plana veza za potrebe sustava civilne zaštite u velikim nesrećama, katastrofama i posebnim okolnostima

Plan veza za potrebe sustava civilne zaštite u velikim nesrećama, katastrofama i posebnim okolnostima, kao glavne komunikacijske alate, predviđa korištenje fiksne/mobilne telefonije, računalne servise, kao što je adresa elektroničke pošte te radio-veze bazirane na digitalnom radio-komunikacijskom sustavu – Trans European Trunked Radio/TETRA).

**Tablica 47. TETRA razgovorne grupe sustava civilne zaštite na razini RH**

Nositelj	Sudionici	Mjere i aktivnosti civilne zaštite	Napomena
<b>MUP RCZ</b>	ustrojstvene jedinice MUP RCZ	Komunikacija između ustrojstvenih jedinica MUP RCZ u velikim nesrećama, katastrofama i posebnim okolnostima.	Osiguranje komunikacije između ustrojstvenih jedinica MUP RCZ u velikim nesrećama, katastrofama i posebnim okolnostima nužno je u cilju provedbe poslova iz djelokruga MUP RCZ
	OS SCZ na državnoj razini	Komunikacija između MUP RCZ i OS SCZ na državnoj razini u velikim nesrećama, katastrofama i posebnim okolnostima.	Usljed velikih nesreća, katastrofa i posebnih okolnosti regionalnog ili nacionalnog karaktera ili temeljem zahtjeva MUP RCZ, obvezna je dostupnost (kroz TETRA razgovornu grupu) OS SCZ na državnoj razini, a u cilju osiguranja komunikacije i aktiviranja sustava civilne zaštite na državnoj razini te provedbe mjera i aktivnosti
	stožeri CZ na razini područne (regionalne) samouprave	Komunikacija između MUP RCZ i stožera CZ na razini područne (regionalne) samouprave u velikim nesrećama, katastrofama i posebnim okolnostima.	Usljed velikih nesreća, katastrofa i posebnih okolnosti regionalnog ili nacionalnog karaktera ili temeljem zahtjeva MUP RCZ, obvezna je dostupnost (kroz TETRA razgovornu grupu) stožera CZ na razini područne (regionalne) samouprave, a u cilju osiguranja komunikacije i aktiviranja SCZ na razini područne (regionalne) samouprave te provedbe mjera i aktivnosti
	stožeri CZ na razini lokalne i područne (regionalne) samouprave	Komunikacija između MUP RCZ i stožera CZ na razini lokalne i područne (regionalne) samouprave u velikim nesrećama, katastrofama i posebnim okolnostima.	Temeljem zahtjeva MUP RCZ, obvezna je dostupnost (kroz TETRA razgovornu grupu) stožera CZ na razini lokalne i područne (regionalne) samouprave, a u cilju osiguranja komunikacije i aktiviranja SCZ na tim razinama te provedbe mjera i aktivnosti uslijed velikih nesreća, katastrofa i posebnih okolnosti



### 3.3. Logistička potpora operativnom djelovanju

Logistika je proces planiranja, implementiranja i kontroliranja učinkovitog tijeka i skladištenja materijalno-tehničkih sredstava, opreme civilne zaštite, povezanih informacija te distribuciju prema građanima, sudionicima i operativnim snagama sustava civilne zaštite (krajnjim korisnicima).

MUP Ravnateljstvo civilne zaštite upravlja Logističkim centrom civilne zaštite (Jastrebarsko) i s četiri zonska skladišta (Zagreb, Rijeka, Split i Osijek). Može pružiti logističku potporu saniranju posljedica izvanrednog događaja na lokalnoj i regionalnoj razini temeljem zahtjeva nadležnog stožera civilne zaštite u slučaju da lokalna, odnosno regionalna razina ne raspolaže potrebnim materijalno-tehničkim sredstvima. U slučaju katastrofe MUP Ravnateljstvo civilne zaštite, putem Logističkog centra, upravlja svim logističkim operacijama koje se provode u potpori provedbe mjera i aktivnosti civilne zaštite te o svim aktivnostima redovito izvješćuje Stožer civilne zaštite RH.

Ravnateljstvo za robne zalihe Ministarstva gospodarstva i održivog razvoja i Oružane snage RH u velikim nesrećama i posebnim okolnostima aktiviraju svoje kapacitete na zahtjev MUP Ravnateljstva civilne zaštite, dok u slučaju katastrofe provode svoje aktivnosti u dijelu logističke potpore u skladu s odlukama Stožera civilne zaštite RH odnosno isključivo putem roba koje čine robne zalihe, a određene su Bilancom strateških robnih zaliha. U slučaju katastrofe, sudionici i operativne snage dužni su aktivirati vlastite logističke centre za provedbu potpore svojim snagama na terenu te održavati redovitu komunikaciju i koordinaciju s Logističkim centrom. Stožer civilne zaštite RH može angažirati sve raspoložive pravne osobe od interesa za sustav civilne zaštite u RH kao logističku potporu operativnim snagama u saniranju posljedica. Mobilizaciju pravnih osoba od interesa za sustav civilne zaštite provodi MUP Ravnateljstvo civilne zaštite te se troškovi mobilizacije nadoknađuju iz Državnog proračuna. Primarna zadaća logističke potpore je pravovremeno osigurati robe i usluge s kojima ne raspolažu sudionici i operativne snage sustava civilne zaštite, pogotovo za implementaciju načela samodostatnosti i načelo kontinuiteta djelovanja kod operativnog djelovanja.

**Tablica 48. Aktivnosti civilne zaštite za pružanje logističke potpore**

Nositelj	Sudionici	Aktivnosti	Napomena
MUP RCZ	HCK RRZ OSRH pravne osobe od interesa za SCZ	Organizacija distribucijskog lanca dostave MTS sudionicima i OS SCZ	Osigurati proces redovite opskrbe robama i uslugama kroz pravovremenu dostavu u najkraćem mogućem roku koristeći sve raspoložive prijevozne kapacitete.  Angažiranje OSRH u skladu s odredbama Zakona o obrani
	JLP(R)S OSRH pravne osobe od interesa za SCZ	Organizacija rada Stožera CZ RH u terenskim uvjetima	Osigurati sve potrebne uvjete za terenski rad (zapovjedni šatori uključujući opremu za osnovne potrebe rada, zapovjedna vozila, uredsku potporu, opremu za elektroničku komunikacijsku potporu, kartografiju, smještaj i prehranu, organizaciju prijevoza za potrebe članova Stožera CZ RH, protupožarnu zaštitu i zaštitarsku službu)  Angažiranje OSRH u skladu s odredbama Zakona o obrani

Nositelj	Sudionici	Aktivnosti	Napomena
	HCK RRZ OSRH pravne osobe od interesa za SCZ	Planiranje, uspostava i vođenje baze operacija na terenu	Angažiranje OSRH u skladu s odredbama Zakona o obrani
	RRZ pravne osobe od interesa za SCZ	Sanitarna potpora sudionicima i OS SCZ	
	HCK RRZ OSRH pravne osobe od interesa za SCZ	Prehrambena potpora sudionicima i OS SCZ	
	RRZ OSRH pravne osobe od interesa za SCZ	Prijevoznačka potpora sudionicima i OS SCZ	
	HCK pravne osobe od interesa za SCZ	Organizacija skladišta na terenu ili u bazi operacija	Materijalno knjigovodstvo Angažiranje OSRH u skladu s odredbama Zakona o obrani
	HCK pravne osobe od interesa za SCZ	Organizacija prihvata i distribucije donacija prema krajnjim korisnicima	
	OSRH pravne osobe od interesa za SCZ	Potpora međunarodnim snagama	Angažiranje OSRH u skladu s odredbama Zakona o obrani

Svi sudionici i operativne snage sustava civilne zaštite za djelovanje velikim nesrećama, katastrofama i posebnim okolnostima u katastrofama planiraju i osiguravaju vlastitu logističku potporu za operativno djelovanje za minimalno 36 sati kontinuiranog terenskog rada, izuzev onih koji zbog specifičnih uvjeta i organizacije rada nisu u mogućnosti obvezati se na navedeni način.

### 3.4. Planske operativne mjere vezane uz osobe s invaliditetom

U mogućim velikim nesrećama, katastrofama i posebnim okolnostima potrebno je predvidjeti konkretne planske i operativne mjere za nediskriminatorno postupanje sudionika i operativnih snaga sustava civilne zaštite prema osobama s invaliditetom, u cilju njihove zaštite i sigurnosti. Stoga je potrebno u planovima djelovanja civilne zaštite JLP(R)S jasno precizirati način provođenja mjera i potrebne snage. Da bi navedeni planovi, u dijelu koji se odnosi na zaštitu osoba s invaliditetom, bili provedivi i učinkoviti u slučaju prijetnje ili nastanka velike nesreće, katastrofe i posebnih okolnosti, moraju biti prilagođeni specifičnostima svake pojedine JLS, odnosno utemeljeni na ažuriranim popisima s potrebnim informacijama o broju, strukturi i ostalim bitnim obilježjima osoba s invaliditetom te prilagođeni njihovim individualnim potrebama. Mjere i aktivnosti civilne zaštite moraju se prilagoditi osobama s različitim vrstama invaliditeta kojima treba osigurati i različite vrste podrške i pomoći. Postupanje s osobama s invaliditetom na razini JLS temelji se na popisu ranjivih skupina, koji uključuje opis teškoća osobe s invaliditetom (isto se odnosi i na djecu s teškoćama u razvoju, osobe starije životne dobi za slučajeve demencije, naglušosti, teške pokretljivosti) te točnu adresu (adresa građevine s podacima o postojanju više etaža/stepenica). U skladu s odredbama Zakona o Registru osoba s invaliditetom, tijelo državne uprave nadležno za provođenje njegovih odredbi dozvoljava pristup podacima drugim tijelima državne uprave. Opis teškoća/zdravstvenog stanja je na razini grupacije i težine teškoće te potrebne podrške/pristupa. Kako bi im adekvatno pružili pomoć, pripadnici operativnih snaga sustava civilne zaštite posebno su osposobljeni te smanjuju prepreke koje prilikom spašavanja imaju osobe s invaliditetom.

**Tablica 49. Pregled vrsta i težina teškoća te vrste potrebne podrške osoba s invaliditetom**

Vrsta teškoće	Težina teškoće	Podrška
<b>Intelektualne teškoće</b>	Laka Umjerena Teška	Komunikacija jednostavnim rečenicama i/ili grafičkim pomagalicama
<b>Motorika</b>	Nepokretan (npr. krevet, pasivna kolica) Teško pokretan (npr. štake, aktivna kolica) Teže pokretan (npr. štaka, štap, hodalica) Rijetka bolest (npr. staklene kosti)	Nošenje uz podršku nekoliko osoba Pomoć više osoba Pomoć jedne osobe
<b>Psihičke bolesti</b>		Stručna osoba (npr. psiholog, psihijatar, socijalni radnik)
<b>Sluh</b>	Naglušost Gluhoća Gluhonijemost	Pomoć komunikacijskog posrednika
<b>Vid</b>	Slabovidnost Visoka slabovidnost Sljepoća Gluhosljepoća	Pomoć jedne osobe Pomoć komunikacijskog posrednika



Vrsta teškoće	Težina teškoće	Podrška
<b>Višestruke teškoće i razni ostali sindromi (Alzheimerova bolest, demencija i dr.)</b>		Pomoć druge osobe za vođenje i zaštitu

U različitim kriznim situacijama koriste se evakuacijski planovi za svaku osobu s invaliditetom i građevinu u kojoj provodi vrijeme (dom, škola, posao i dr.), koji su prilagođeni vrsti invaliditeta te osobe. Privremeni smještaj mora biti arhitektonski, komunikacijski i informacijski pristupačan i dizajniran na način da zadovolji sve osnovne potrebe do trenutka povratka u mjesto iz kojeg su osobe evakuirane. U slučaju krizne situacije ovisno o podacima o osobama s invaliditetom na pogođenom području, prilagođava se sustav uzbunjivanja. U slučaju nastanka krizne situacije, osobe s invaliditetom trebaju biti na odgovarajući način obavješteni gdje su evakuacijski putevi, način kretanja evakuacijskim putem i o mogućoj pomoći drugih osoba. Upozorenja treba prilagoditi svim vrstama invaliditeta kako bi svaka osoba mogla biti jednako zaštićena i spašena. Stoga se ona moraju davati u svim mogućim oblicima – zvučnim i vizualnim signalima, putem tekstualnih obavijesti i sl. Također, sredstva javnog informiranja moraju obavijesti koje prenose, prilagoditi svim vrstama invaliditeta. Operatori javno dostupnih brojevno utemeljenih interpersonalnih komunikacijskih usluga moraju omogućiti krajnjim korisnicima s invaliditetom pristup hitnim službama putem njihovih komunikacijskih kanala na način koji je jednak pristupu drugih krajnjih korisnika, pri čemu osobito moraju osigurati komunikaciju prema hitnim službama uporabom sinkroniziranog glasa i teksta (uključujući tekstnu komunikaciju u stvarnom vremenu), ili, ako je dostupan videopoziv, uporabom glasa, teksta (uključujući tekstnu komunikaciju u stvarnom vremenu) i videokomunikacije koja je sinkronizirana kao cjelovit razgovor. Time je otvoren put prema uvođenju novih tehnologija za prijem žurnih poziva na jedinstveni europski broj za hitne službe 112. U skladu s odredbama članka 155. i 179. Zakona o elektroničkim komunikacijama, do lipnja 2025. godine omogućit će se tekstualna komunikacija u stvarnom vremenu uz glasovnu komunikaciju.

Također će se omogućiti vođenje cjelokupnog razgovora, ako je uz glasovnu komunikaciju omogućena i komunikacija putem videa na način da je komunikacija prema brojevima hitnih službi u kojoj se upotrebljavaju glas i tekst (uključujući tekstualnu komunikaciju u stvarnom vremenu) sinkronizirana te da je sinkroniziran i videozapis (ako se nudi) na način da čini cjelovit razgovor.

U skladu sa člankom 179. Zakona o elektroničkim komunikacijama, do lipnja 2027. godine bit će uvedena mogućnost PSAP-a na odgovor na komunikaciju prema brojevima hitnih službi istim komunikacijskim sredstvima kojima je zaprimljena ta komunikacija, i to uporabom sinkroniziranog glasa i teksta (uključujući tekstnu komunikaciju u stvarnom vremenu), ili, ako je dostupan videopoziv, uporabom glasa, teksta (uključujući tekstnu komunikaciju u stvarnom vremenu) i videokomunikacije koja je sinkronizirana kao cjelovit razgovor.

### 3.5. Krizno komuniciranje u velikim nesrećama, katastrofama i posebnim okolnostima

#### 1. Uvod

Informiranje stanovništva u kriznim situacijama obveza je svih sudionika sustava civilne zaštite. Od trenutka nastanka velike nesreće, katastrofe i posebnih okolnosti, do proglašenja završetka, nužno je pravovremeno, točno i objektivno informirati javnost.

Krizno komuniciranje, kao važan segment upravljanja krizama, sastoji se od predviđanja mogućih kriznih događaja, pripreme i komuniciranja tijekom krize te analize poduzetog nakon krize.

Krizno komuniciranje u slučaju velike nesreće, katastrofe i posebnih okolnosti uključuje:

- informiranje javnosti o mogućem nastanku i razvoju velike nesreće, katastrofe i posebnih okolnosti
- informiranje javnosti o nastanku događaja, poduzetim aktivnostima, postupanjima i mjerama koje se poduzimaju te budućim planiranim aktivnostima
- davanje pravovremenih informacija tijekom cijelog trajanja velike nesreće, katastrofe i posebnih okolnosti
- davanje uputa za postupanje stanovništvu.

Krizno komuniciranje obuhvaća i praćenje medija za vrijeme velike nesreće, katastrofe i posebnih okolnosti u cilju uočavanja pojava dezinformacija, pogrešnih tumačenja i neodgovarajućeg postupanja te žurnog reagiranja na takve pojave.

#### 2. Svrha i cilj

Svrha je pravilnom kriznom komunikacijom osigurati neometani protok informacija prema javnosti s ciljem pružanja pravovremene, točne i jasne informacije radi zaštite stanovništva na pogođenom području.

#### 3. Nositelji i sudionici kriznog komuniciranja

Nositelji kriznog komuniciranja u slučaju velike nesreće, katastrofe i posebnih okolnosti su nadležni stožeri civilne zaštite u koordinaciji s tijelom državne uprave nadležnim za poslove civilne zaštite.

Sudionici kriznog komuniciranja su:

- tijela državne uprave
- JLP(R)S
- područni uredi civilne zaštite
- operativne snage sustava civilne zaštite
- stručne službe/tijela državne uprave u području svoje nadležnosti
- koordinatori na lokaciji.

Nositelji kriznog komuniciranja određuju krizne komunikacijske timove i komunikatore.

Krizni komunikacijski tim je operativno nadležan za pružanje potpore stožeru civilne zaštite u komunikaciji prema javnosti.

Glavni komunikator na lokalnoj, regionalnoj i nacionalnoj razini je načelnik nadležnog stožera civilne zaštite ili osoba koju on odredi.

Krizni komunikacijski tim je u stalnom je kontaktu s medijima i javnošću, osiguravajući pravovremeno te kontinuirano informiranje javnosti.

Aktivnosti kriznog komunikacijskog tima traju neprekidno do završetka velike nesreće, katastrofe i posebnih okolnosti, nakon čega će izraditi analitički sažetak medijskog praćenja krizne situacije.

#### 4. Informiranje javnosti

Komunikacijske aktivnosti prema javnosti uključuju:

- informiranje javnosti putem medija,
- odgovaranje na upite novinara, građana i pravnih osoba i
- ostale oblike razmjene informacija u slučaju velike nesreće, katastrofe i posebnih okolnosti.

Tijelo državne uprave nadležno za poslove civilne zaštite može aktivirati posebne pozivne centre za pružanje informacija građanima.

Komunikacijski alati za informiranje javnosti putem medija su:

- objave informacija na službenoj web stranici i društvenim mrežama,
- održavanje konferencija za medije,
- slanje priopćenja za medije,
- sudjelovanje u programima elektroničkih medija (radio, televizija, elektroničke publikacije),
- audio i video izjave za javnost,
- tiskani materijali i
- elektronička pošta za komunikaciju s medijima, građanima i pravnim osobama.

Tijekom kriznog komuniciranja nositelji informiranja djeluju u skladu s člankom 20. Zakona o elektroničkim medijima (NN 111/21, 114/22).

**Tablica 50. Nositelji, sudionici i aktivnosti kriznog komuniciranja u slučaju aktiviranja stožera civilne zaštite**

Razina samouprave	Nositelj	Sudionici	Mjere i aktivnosti civilne zaštite
<b>Lokalna</b>	stožer civilne zaštite općine/grada u koordinaciji s tijelom državne uprave nadležnim za poslove civilne zaštite	<ul style="list-style-type: none"> <li>- predstavnici JLS</li> <li>- područni uredi civilne zaštite</li> <li>- stručne službe/TDU u području svoje nadležnosti</li> <li>- operativne snage sustava civilne zaštite</li> <li>- koordinator na lokaciji</li> </ul>	<ul style="list-style-type: none"> <li>- prikupljanje i obrada informacija</li> <li>- održavanje konferencija za medije</li> <li>- sudjelovanje u programima elektroničkih medija (radio, televizija, elektroničke publikacije)</li> <li>- odgovaranje na upite novinara, građana i pravnih osoba</li> <li>- objave informacija na službenim web stranicama i društvenim mrežama</li> <li>- tiskani materijali</li> </ul>
<b>Područna (Regionalna)</b>	stožer civilne zaštite županije u koordinaciji s tijelom državne uprave nadležnim za poslove civilne zaštite	<ul style="list-style-type: none"> <li>- predstavnici JLP(R)S</li> <li>- područni uredi civilne zaštite</li> <li>- stručne službe/TDU u području svoje nadležnosti</li> <li>- operativne snage sustava civilne zaštite</li> <li>- koordinator na lokaciji</li> </ul>	<ul style="list-style-type: none"> <li>- prikupljanje i obrada informacija</li> <li>- održavanje konferencija za medije</li> <li>- sudjelovanje u programima elektroničkih medija (radio, televizija, elektroničke publikacije)</li> <li>- odgovaranje na upite novinara, građana i pravnih osoba</li> </ul>

			<ul style="list-style-type: none"> <li>- objave informacija na službenim web stranicama i društvenim mrežama</li> <li>- tiskani materijali</li> </ul>
<b>Državna</b>	<p>Stožer civilne zaštite RH i tijelo državne uprave nadležno za poslove civilne zaštite</p>	<ul style="list-style-type: none"> <li>- predstavnici JLP(R)S</li> <li>- operativne snage sustava civilne zaštite</li> <li>- stručne službe/tijela državne uprave u području svoje nadležnosti</li> <li>- koordinator na lokaciji</li> </ul>	<ul style="list-style-type: none"> <li>- prikupljanje i obrada informacija</li> <li>- održavanje konferencija za medije</li> <li>- sudjelovanje u programima elektroničkih medija (radio, televizija, elektroničke publikacije)</li> <li>- odgovaranje na upite novinara, građana i pravnih osoba</li> <li>- objave informacija na službenim web stranicama i društvenim mrežama</li> <li>- tiskani materijali</li> </ul>

### 3.6. Primanje, tranzit i slanje međunarodne pomoći

Postupak primanja međunarodne pomoći opisuje način traženja pomoći od međunarodnih organizacija, međunarodnih komisija ili pojedinih država na temelju bilateralnih sporazuma o suradnji u slučaju velikih nesreća, katastrofa i posebnih okolnosti.

**Postupak prihvatanja ponudene pomoći**, formiranje i obveze tima za potporu, ulazne točke, uspostava prihvatno-dolaznog centra, ulaz/tranzit/izlaz međunarodnih postrojbi i materijalne pomoći na državno područje RH, obveze nadležnih tijela državne uprave i javnih (državnih) poduzeća, način komunikacije i koordinacije, način provođenja svih aktivnosti potpore RH kao države domaćina i drugih bitnih aktivnosti, provodi se na način koji predstavlja međunarodne standarde u tom području.

MUP RCZ provodi primanje, tranzit i slanje međunarodne pomoći te koordinira i prikuplja sve ključne informacije o potrebnoj pomoći. Kao nacionalna kontakt točka osigurava operativni kapacitet 24 sata dnevno te izravno komunicira s centrima za odgovor na hitne situacije država članica EU i trećih zemalja.

**Postupak davanja međunarodne žurne pomoći** opisuje način pružanja pomoći državama koje su pogođene katastrofom - tražiteljicama pomoći, komunikaciju s nadležnim tijelima tražiteljica u skladu s odredbama bilateralnih sporazuma o suradnji u slučaju katastrofa, s tijelima organizacija NATO, EU i UN, koje koordiniraju pružanje međunarodne žurne materijalne i humanitarne pomoći. Također podrazumijeva način donošenja odluke o slanju ponude o pomoći koju RH nudi, koordinaciju sa svim nadležnim tijelima i nositeljima unutar države, kao i sve druge aktivnosti od značaja za slanje žurne međunarodne pomoći na način koji predstavlja međunarodne standarde u tom području.

U slučaju djelovanja Državne intervencijske postrojbe civilne zaštite izvan granica RH, potrebno je izvijestiti Ministarstvo vanjskih i europskih poslova o troškovima koji proizlaze iz navedene aktivnosti, uzimajući u obzir kako se takvi troškovi priznaju kao službena razvojna pomoć RH (ako se djeluje u državama primateljicama razvojne pomoći). U skladu s odredbama Zakona o razvojnoj suradnji i humanitarnoj pomoći inozemstvu, Ministarstvo vanjskih i europskih poslova ima koordinacijsku ulogu u prikupljanju podataka o razvojnoj pomoći od ostalih tijela s javnim ovlastima, o čemu izvješćuje Organizaciju za ekonomsku suradnju i razvoj/OECD.

#### **Pregled aktivnosti za primanje, pružanje i tranzit međunarodne žurne pomoći u civilnoj zaštiti:**

##### **1. Postupak kod primanja žurne pomoći**

- Temeljem prijedloga čelnika tijela nadležnog za poslove civilne zaštite Vlada RH donosi odluku o traženju žurne pomoći.
- U Odluci se detaljno navode podaci o pomoći koja se traži (vrsta, količina, mjesto ulaska u RH, osoba za kontakt i dr.) te na koje države ili međunarodne organizacije se zahtjev odnosi.
- MUP RCZ zahtjev za pomoć prosljeđuje komunikacijskim centrima država od kojih se pomoć traži i/ili operativnim centrima međunarodnih organizacija
- Nakon zaprimanja ponuda, MUP RCZ u dogovoru s drugim relevantnim sudionicima donosi odluku o prihvatanju ili ne prihvatanju ponuda.
- MUP RCZ, u suradnji s ostalim sudionicima, određuje mjesto i sa državom pošiljateljicom usklađuje vrijeme ulaska žurne pomoći u RH.
- MUP i MFIN osiguravaju ubrzani prelazak granice za žurnu pomoć.
- U slučaju naročite žurnosti ili posebnih uvjeta, MUP će osigurati policijsku pratnju.
- U slučaju dolaska timova za pomoć, uključujući pomoć protupožarnih zrakoplova, tijekom njihovog boravka primjenjivat će se Smjernice za podršku države domaćina MORH za vojne timove.

- U slučaju materijalne žurne pomoći ona se preuzima u skladu s rješenjima navedenim u Odluci Vlade RH o traženju žurne pomoći.

## **2. Postupak kod pružanja žurne pomoći**

- MUP RCZ po prijemu zahtjeva za pomoć prikuplja sve relevantne informacije o potrebnoj pomoći (vrsta timova, uvjeti slanja ili vrsta i količina materijalne pomoći).
- MUP RCZ po potrebi kontaktira predstavnike drugih tijela državne uprave te s njima usklađuje konačni prijedlog žurne pomoći koja će se ponuditi.
- Tijelo državne uprave nadležno za pomoć koja će se uputiti priprema i od Vlade RH traži donošenje Odluke o pružanju pomoći.
- U slučaju slanja pomoći iz više izvora MUP RCZ preuzima koordinaciju izrade nacrtu Odluke Vlade RH o pružanju pomoći.
- Vlada RH donosi Odluku o pružanju žurne pomoći.
- MUP RCZ dostavlja ponudu za pomoć komunikacijskom centru države primateljice i /ili operativnim centrima međunarodnih organizacija, te ukoliko je ista prihvaćena pristupa se postupku pružanja žurne pomoći.
- Tijelo državne uprave u čijoj je nadležnosti sadržaj žurne pomoći koja se upućuje provodi interne aktivnosti potrebne za transport pomoći u državu primateljicu.
- U slučaju pružanja pomoći preko Mehanizma EU za CZ tražit će se od EK sufinanciranje troškova prijevoza.
- MUP RCZ sa nadležnim tijelom državne uprave popunjava potrebne obrasce i upućuje zahtjev u EU Koordinacijski centar za odgovor na hitne situacije - Emergency Response Coordination Centre/ERCC, osim u slučaju slanja zračnih vatrogasnih snaga kada obrasce popunjava i u ERCC upućuje MORH.
- Ovisno o vrsti prijevoza, MUP RCZ u suradnji s nadležnim tijelom državne uprave, usklađuje granični prijelaz i određuje vrijeme izlaska žurne pomoći iz RH, te o tome obavještava MFIN.
- MUP RCZ izvješćuje državu primateljicu o planu i programu puta i očekivanom dolasku na granični prijelaz države primateljice.
- Ukoliko pomoć prelazi preko treće (tranzitne) države, MUP RCZ o tome izvještava tranzitne države.
- MUP RCZ o pružanju pomoći obavještava MVEP.
- Čelnik tijela nadležnog za poslove civilne zaštite po završetku pružanja žurne pomoći izvještava VRH.

## **3. Postupak kod tranzita žurne pomoći**

- Nakon zaprimljene najave o tranzitu žurne pomoći preko područja RH, MUP RCZ provjerava jesu li dostavljeni svi potrebni podaci kako bi se omogućio nesmetani tranzit.
- Ako najavom nisu dobiveni svi potrebni podaci i popisi, MUP RCZ će od države šiljateljice bilateralnim putem zatražiti podatke koji nedostaju.
- Nakon dobivanja potrebnih informacija, MUP RCZ iste prosljeđuje MFIN.
- MUP i MFIN osiguravaju ubrzani prelazak granice za žurnu pomoć.
- U slučaju naročite žurnosti ili posebnih uvjeta, MUP će osigurati policijsku pratnju.

Ostale aktivnosti razrađene su u Standardno operativnom postupku za primanje i pružanje međunarodne žurne pomoći u civilnoj zaštiti.

### 3.7. Kartografski simboli civilne zaštite

Sudionici i operativne snage sustava civilne zaštite u svojim aktivnostima koriste zemljovide, bez obzira radi li se o online formatu, npr. programi Geografsko-informacijski sustav/GIS, ili papirnatom formatu. S ciljem jednoobraznosti označavanja zemljovida, koriste se kartografski simboli civilne zaštite, kao bi se izbjegao prikaz previše nepotrebnih informacija te prikazali samo objekti i situacije od interesa. Stoga se, ovisno o izvanrednom događaju, koriste specifične podloge na kojima je omogućeno crtanje simbola prikladnih za praćenje razvoja takvih događaja. Simboli civilne zaštite koji će se prikazivati na zemljovidima dijele se na statičke i dinamičke.

**Statički simboli** prikazuju objekte u prostoru koji tijekom određenog izvanrednog događaja ne mijenjaju koordinate. Oni mogu biti:

- a) infrastrukturni simboli
- b) lokacijski simboli
- c) simboli izvori rizika

Infrastrukturni simboli - prikazuju sve objekte nepromjenjivih koordinata čija pojava ne ovisi o aktualnoj situaciji u prostoru. Oni se na zemljovide upisuju prije nastanka izvanrednog događaja i svrha im nije isključivo vezana uz mjere i aktivnosti civilne zaštite, ali su od interesa za sustav civilne zaštite.

Lokacijski simboli - prikazuju objekte i promjene u prostoru koje su posljedica nastanka nekog izvanrednog događaja (npr. lokacija stožera, dekontaminacijske stanice i sl.) ili lokacije događaja kojima je uzrok prijetnja/rizik, a da pritom nemaju odliku stalne promjenjivosti tijekom trajanja određenog izvanrednog događaja. Njihova svrha je prikaz operativnih snaga i objekata od interesa za sustav civilne zaštite. Takvi objekti se planiraju u prostoru u slučaju nastanka izvanrednog događaja ili nastaju neplanirano kao posljedica reagiranja na razvoj nekog događaja. Ako se prikazuju planirane lokacije tih objekata, njihovi oblici su prikazani iscrtanom linijom, a ukoliko su zaista smješteni u prostoru kao posljedica nekog izvanrednog događaja, njihov oblik je na karti prikazan punom linijom.

Simboli izvora rizika - za nastanak velike nesreće, katastrofe i posebnih okolnosti prikazuju područja povećanog rizika za nastanak određenih neželjenih događaja (npr. klizišta, minski-sumnjiva područja i sl.)

**Dinamički simboli** su oni koji se mijenjaju u skladu s promjenom situacije na određenom prostoru, a njihova svrha je lakše praćenje razvoja situacije i bolje planiranje operativnog djelovanja.

Dinamičke simbole možemo podijeliti na:

- a) pozicijske simbole (prikazuju lokacije ljudi, postrojbi, vozila, plovila i letjelica u prostoru)
- b) razvojne simbole (prikazuju razvoj neke situacije/prijetnje u prostoru) ili lokacije oštećenja kritične infrastrukture (npr. mjesto oštećenja ceste ili mjesto pucanja nasipa)
- c) simbole mjera i aktivnosti koji prikazuju dinamiku tijekom operativnog djelovanja

**Pozicijski simboli** - prikazuju lokaciju ljudi i vozila, a situacijsko-dinamički narastanje i manifestaciju prijetnji na određenom području (npr. širenje požara, poplavne zone, kontaminacijskog oblaka i sl.). Na Geografsko-informacijski sustav/GIS zemljovidu postoje različite razine prikaza. Uz postojeće razine, postoje i situacijske razine na kojima se detaljnije obilježava tijek određenih događaja poput:

- potresno-situacijske
- poplavno-situacijske
- generalno-situacijske

**Razvojni simboli** - prikazuju razvoj neke situacije/prijetnje u prostoru ili lokacije oštećenja kritične infrastrukture (npr. mjesto oštećenja ceste ili mjesto pucanja nasipa).

Simboli mjera i aktivnosti - prikazuju dinamiku tijekom operativnog djelovanja kod:

- gašenja požara
- spašavanja u poplavama
- spašavanja u ruševinama
- KBRN zaštite
- ranog upozoravanja i uzbunjivanja
- evakuacije
- brinjavanja i sklanjanja
- prve pomoći
- asanacije terena
- nesreća u prometu
- ostalo



### 3.8. Pregled korištenih propisa i dokumenata

Propis / dokument	Objavljeno
Direktiva Vijeća 2012/18/EU od 4. srpnja 2012. o kontroli opasnosti od velikih nesreća koje uključuju opasne tvari, o izmjeni i kasnijem stavljanju izvan snage Direktive Vijeća 96/82/EZ (Tekst značajan za Europski gospodarski prostor) (tzv. Seveso III direktiva)	SL L 197, 24. 7. 2012.
Direktiva (EU) 2017/541 Europskog parlamenta i Vijeća od 15. ožujka 2017. o suzbijanju terorizma i zamjeni Okvirne odluke Vijeća 2002/475/PUP o o izmjeni Odluke Vijeća 2005/671/PUP	SL L 88/6, 31.3.2017.
Državni plan i program mjera zaštite od ionizirajućeg zračenja te intervencija u slučaju izvanrednog događaja	»Narodne novine« br. 49/08.
Državni plan mjera za slučaj izvanrednih i iznenadnih onečišćenja voda	»Narodne novine« br. 5/11
Državni plan obrane od poplava	»Narodne novine« br. 84/10
Europski sporazum o međunarodnom prijevozu opasnih tvari unutarnjim vodnim putovima ADN 2017.	»Narodne novine«, Međunarodni ugovori br. 7/17
Glavni provedbeni plan obrane od poplava (Hrvatske vode, ožujak 2022.)	<a href="https://www.voda.hr/hr/obrana-od-poplava/glavni-provedbeni-plan-obrane-od-poplava">https://www.voda.hr/hr/obrana-od-poplava/glavni-provedbeni-plan-obrane-od-poplava</a>
Kazneni zakon	»Narodne novine« br.125/11, 144/12, 56/15, 61/15, 101/17, 118/18, 126/19, 84/21, 114/22
Konvencija o nuklearnoj sigurnosti	»Narodne novine – međunarodni ugovori« br. 13/95
Konvencija o ranom izvješćivanju o nuklearnoj nesreći	»Narodne novine – međunarodni ugovori« br. 1/06
Metodologija za procjenu štete od elementarnih nepogoda	»Narodne novine« br. 96/98
Nacionalna strategija kemijske sigurnosti	»Narodne novine« br. 143/08
Strategija prilagodbe klimatskim promjenama Republike Hrvatske za razdoblje do 2040. s pogledom na 2070.	»Narodne novine« br. 46/20
Nacionalni plan traganja i spašavanja ljudskih života na moru	»Narodne novine« br. 164/98
Nacionalni program protuminskog djelovanja 2020. - 2026.	
Naredba o mjerama zaštite zdravlja životinja od zaraznih i nametničkih bolesti i njihovom financiranju u 2022.	»Narodne novine« br. 145/21, 90/22
Odluka o određivanju cesta po kojima smiju motorna vozila prevoziti opasne tvari i o određivanju mjesta za parkiranje motornih vozila s opasnim tvarima	»Narodne novine« br. 57/07
Odluka o određivanju planskih zona i područja za primjenu mjera zaštite	14.12.2018. <a href="https://civilna-zastita.gov.hr/podrucja-djelovanja/radioloska-i-nuklearna-">https://civilna-zastita.gov.hr/podrucja-djelovanja/radioloska-i-nuklearna-</a>

Propis / dokument	Objavljeno
	sigurnost/radioloski-i-nuklearni-izvanredni-dogadjaj/131
Odluka o pravnim osobama od posebnog interesa za Republiku Hrvatsku	„Narodne novine“ br. 147/21
Plan intervencija kod iznenadnih onečišćenja mora	»Narodne novine« br. 92/08
Plan intervencija kod velikih požara na otvorenom prostoru na teritoriju Republike Hrvatske	»Narodne novine« br. 25/01
Plan upravljanja vodnim područjima 2016.-2021.	»Narodne novine« br. 66/16
Pomorski zakonik	»Narodne novine« br. 181/04, 76/07, 146/08, 61/11, 56/13, 26/15, 17/19
Poslovnik o radu Stožera civilne zaštite Republike Hrvatske	MUP, KLASA: 011-02/20-01/59 URBROJ: 511-01-300-20-1 od 28.02.2020.
Pravilnik o građevnom otpadu i otpadu koji sadrži azbest	»Narodne novine« br. 69/16
Pravilnik o granicama ozračenja, preporučenom doznom ograničenju i procjenjivanju osobnog zračenja	»Narodne novine« br. 38/18, 8/22
Pravilnik o načinu i postupku nadzora prilikom uvoza ili izvoza materijala za koji postoji opravdana sumnja da je onečišćen radionuklidima ili sadrži radioaktivne izvore	»Narodne novine« br. 114/07
Pravilnik o najmanjim zahtjevima sigurnosti i zaštite zdravlja radnika te tehničkom nadgledanju postrojenja, opreme, instalacija i uređaja u prostorima ugroženim eksplozivnom atmosferom	»Narodne novine« br. 39/06
Pravilnik o nositeljima, sadržaju i postupcima izrade planskih dokumenata u civilnoj zaštiti te načinu informiranja javnosti u postupku njihovog donošenja	»Narodne novine« br. 66/21
Pravilnik o obavješćivanju, registriranju i odobrenjima te prometu izvorima ionizirajućeg zračenja	»Narodne novine« br. 54/18, 6/22
Pravilnik o opsegu i sadržaju plana i programa mjera za slučaj izvanrednog događaja te izvješćivanja javnosti i nadležnih tijela	»Narodne novine« br. 43/22
Pravilnik o postupku uzbunjivanja stanovništva	»Narodne novine« br. 69/16
Pravilnik o praćenju stanja radioaktivnosti u okolišu	»Narodne novine« br. 40/18, 6/22
Pravilnik o prijevozu opasnih tvari unutarnjim vodama	»Narodne novine« br. 106/08
Pravilnik o rukovanju opasnim tvarima i načinu obavljanja prijevoza u pomorskom prometu, ukrcavanja i iskrcavanja opasnih tvari, rasutog i ostalog tereta u lukama, te načinu sprječavanja širenja isteklih ulja u lukama	»Narodne novine«, br. 51/05, 127/2010, 34/2013, 88/2013, 79/2015, 53/2016, 41/2017, 23/2020, 128/2020
Pravilnik o sastavu stožera, načinu rada te uvjetima za imenovanje načelnika, zamjenika načelnika i članova stožera civilne zaštite	»Narodne novine« br. 126/19, 17/20

Propis / dokument	Objavljeno
Pravilnik o ustrojstvu i načinu rada Kriznoga stožera Ministarstva zdravlja	»Narodne novine« br. 18/15
Pravilnik o uvjetima i mjerama zaštite od ionizirajućeg zračenja za obavljanje djelatnosti s izvorima ionizirajućeg zračenja	»Narodne novine« br. 53/18, 6/22
Pravilnik o vođenju jedinstvene evidencije i informacijskih baza podataka o operativnim snagama, materijalnim sredstvima i opremi operativnih snaga sustava civilne zaštite	»Narodne novine« br. 99/16
Pravilnik o zbrinjavanju radioaktivnog otpada i iskorištenih izvora	»Narodne novine« br. 12/18
Pravilnik za obranu od leda na Sektoru rijeke Dunava od zajedničkog interesa od Dunaföldvára do Vukovara 2019. u sklopu Sporazuma o vodnogospodarskim odnosima između VRH i Vlade Republike Mađarske	„Narodne novine“, Međunarodni ugovori br. 10/94 i 01/97
Procjena nuklearne i radiološke opasnosti za Republiku Hrvatsku	Državni zavod za radiološku i nuklearnu sigurnost 2018.
Procjena rizika od katastrofa za Republiku Hrvatsku	2019.
Program aktivnosti u provedbi posebnih mjera zaštite od požara od interesa za Republiku Hrvatsku u 2022.	<a href="https://hvz.gov.hr/program-aktivnosti/1788">https://hvz.gov.hr/program-aktivnosti/1788</a>
Program mjera suzbijanja patogenih mikroorganizama, štetnih člankonožaca (arthropoda) i štetnih glodavaca čije je planirano, organizirano i sustavno suzbijanje mjerama dezinfekcije, dezinfekcije i deratizacije od javnozdravstvene važnosti za Republiku Hrvatsku	»Narodne novine« br. 128/11, 62/18
Protokol o postupanju i preporuke za zaštitu od vrućine, lipanj 2017.	<a href="https://zhm-mz.hr/wp-content/uploads/2020/05/Protokol-o-postupanju-i-preporuke-za-za%C5%A1titu-od-vru%C4%87ine.pdf">https://zhm-mz.hr/wp-content/uploads/2020/05/Protokol-o-postupanju-i-preporuke-za-za%C5%A1titu-od-vru%C4%87ine.pdf</a>
Protokol u slučaju onečišćenja uslijed plovidbe i Protokol o izvanrednim situacijama uz Okvirni sporazum o slivu rijeke Save 2002.	„Narodne novine“, Međunarodni ugovori br. 14/03
Provedbeni planovi obrane od poplava branjenih područja	<a href="https://www.voda.hr/hr/provedbeni-planovi-obrane-od-poplava/branjeno-podrucje-34">https://www.voda.hr/hr/provedbeni-planovi-obrane-od-poplava/branjeno-podrucje-34</a>
Strategija nacionalne sigurnosti Republike Hrvatske	»Narodne novine« br. 73/17
Strategija obrane Republike Hrvatske	»Narodne novine« br. 33/02
Nacionalna razvojna strategija Republike Hrvatske do 2030.	»Narodne novine« br. 13/21
Strategija upravljanja vodama	»Narodne novine« br. 91/08
Uredba (EU) 2016/429 Europskog Parlamenta i Vijeća o prenosivim bolestima životinja	09. ožujka 2016. <a href="https://op.europa.eu/en/publication-detail/-/publication/e6426be7-25e0-415b-a109-ad494dd1f851/language-hr">https://op.europa.eu/en/publication-detail/-/publication/e6426be7-25e0-415b-a109-ad494dd1f851/language-hr</a>

Propis / dokument	Objavljeno
Uredba Komisije (EU) br. 142/2011 o provedbi Uredbe (EZ) br. 1069/2009 Europskog parlamenta i Vijeća o utvrđivanju zdravstvenih pravila za nusproizvode životinjskog podrijetla i od njih dobivene proizvode koji nisu namijenjeni prehrani ljudi i o provedbi Direktive Vijeća 97/78/EZ u pogledu određenih uzoraka i predmeta koji su oslobođeni veterinarskih pregleda na granici na temelju te Direktive (Tekst značajan za EGP)	25. veljače 2011. <a href="https://eur-lex.europa.eu/legal-content/HR/TXT/?uri=CELEX:32011R0142">https://eur-lex.europa.eu/legal-content/HR/TXT/?uri=CELEX:32011R0142</a>
Uredba o jedinstvenim znakovima za uzbunjivanje	»Narodne novine« br. 61/16
Uredba o mjerama zaštite od ionizirajućeg zračenja te postupanjima u slučaju izvanrednog događaja	„Narodne novine“ br. 24/18, 70/20, 114/21
Uredba o sprječavanju velikih nesreća koje uključuju opasne tvari	»Narodne novine« br. 44/14, 31/17, 45/17
Ustav Republike Hrvatske	»Narodne novine« br. 56/90, 135/97, 8/98, 113/00, 124/00, 28/01, 41/01. – pročišćeni tekst, 55/01 – ispravak, 76/10 i 85/10 – pročišćeni tekst, 05/14
Zakon o biljnom zdravstvu	»Narodne novine« br. 127/19, 83/22
Zakon o državnom inspektoratu	»Narodne novine« br. 115/18, 117/21
Zakon o elektroničkim komunikacijama	»Narodne novine« br. 76/22
Zakon o elektroničkim medijima	»Narodne novine« br. 111/21, 114/22
Zakon o gospodarenju otpadom	»Narodne novine« br. 84/21
Zakon o gradnji	»Narodne novine« br. 153/13, 20/17, 39/19, 125/19
Zakon o hrani	»Narodne novine« br. 81/13, 14/14, 30/15, 115/18
Zakon o Hrvatskoj gorskoj službi spašavanja	»Narodne novine« br. 79/06, 110/15
Zakon o Hrvatskom Crvenom križu	»Narodne novine« br. 71/10, 136/20
Zakon o kaznenom postupku	»Narodne novine« br. 152/08, 76/09, 80/11, 121/11, 91/12, 143/12, 56/13, 145/13, 152/14, 70/17, 126/19, 126/19, 80/22
Zakon o lučkim kapetanijama	„Narodne novine“ br. 118/18
Zakon o komunalnom gospodarstvu	»Narodne novine« br. 68/18, 110/18, 32/20
Zakon o meteorološkoj i hidrološkoj djelatnosti	»Narodne novine« br. 66/19, 114/22
Zakon o obalnoj straži Republike Hrvatske	»Narodne novine« br. 125/19
Zakon o obrani	»Narodne novine« br. 73/13, 75/15, 27/16, 110/17, 30/18, 70/19
Zakon o održivoj uporabi pesticida	»Narodne novine« br. 46/22
Zakon o plovidbi i lukama unutarnjih voda	»Narodne novine« br. 144/21
Zakon o policiji	»Narodne novine« br. 34/11, 130/12, 89/14, 151/14, 33/15, 121/16, 66/19

<b>Propis / dokument</b>	<b>Objavljeno</b>
Zakon o policijskim poslovima i ovlastima	»Narodne novine« br. 76/09, 92/14, 70/19
Zakon o potvrđivanju Sporazuma između Europske zajednice za atomsku energiju (EURATOM) i država nečlanica Europske unije o sudjelovanju potonjih u sastavu Zajednice za ranu razmjenu informacija u slučaju radiološke opasnosti (ECURIE)	„Narodne novine“, Međunarodni ugovori br. 8/07
Zakon o prijevozu opasnih tvari	»Narodne novine« br. 79/07
Zakon o prostornom uređenju	»Narodne novine« br. 153/13, 65/17, 114/18, 39/19, 98/19
Zakon o protuminskom djelovanju	„Narodne novine“ br. 110/15, 118/18, 98/19, 114/22
Zakon o radiološkoj i nuklearnoj sigurnosti	»Narodne novine« br. 141/13, 39/15, 130/17, 118/18, 21/22, 114/22
Zakon o razvojnoj suradnji i humanitarnoj pomoći inozemstvu	»Narodne novine« br. 146/08
Zakon o Registru osoba s invaliditetom	»Narodne novine« br. 63/22
Zakon o službenim kontrolama, drugim službenim aktivnostima koje se provode u skladu s propisima o hrani, hrani za životinje, o zdravlju i dobrobiti životinja, zdravlju bilja i sredstvima za zaštitu bilja	»Narodne novine« br. 52/21
Zakon o strateškim robnim zalihama	»Narodne novine« br. 141/22
Zakon o sustavu civilne zaštite	»Narodne novine« br. 82/15, 118/18, 31/20, 20/21, 114/22
Zakon o ublažavanju i uklanjanju posljedica prirodnih nepogoda	»Narodne novine« br. 16/19
Zakon o udrugama	»Narodne novine« br. 74/14, 70/17, 98/19
Zakon o ustanovama	»Narodne novine« br. 76/93, 29/97, 47/99, 35/08, 127/19
Zakon o vatrogastvu	»Narodne novine« br. 125/19, 114/22
Zakon o veterinarstvu	»Narodne novine« br. 82/13, 148/13, 115/18, 52/21, 83/22
Zakon o vodama	»Narodne novine« br. 66/19, 84/21
Zakon o zaštiti i očuvanju kulturnih dobara	»Narodne novine« br. 69/99, 151/03, 157/03, 100/04, 87/09, 88/10, 61/11, 25/12, 136/12, 157/13, 152/14, 98/15, 44/17, 90/18, 32/20, 62/20, 117/21, 114/22
Zakon o zaštiti na radu	»Narodne novine« br. 71/14, 118/14, 94/18, 96/18
Zakon o zaštiti od požara	»Narodne novine« br. 92/10, 114/22
Zakon o zaštiti okoliša	»Narodne novine« br. 80/13, 153/13, 78/15, 12/18, 118/18

Propis / dokument	Objavljeno
Zakon o zaštiti pučanstva od zaraznih bolesti	»Narodne novine« br. 79/07, 113/08, 43/09, 130/17, 114/18, 47/20, 134/20, 143/21
Zakon o zaštiti zraka	»Narodne novine« br. 127/19, 57/22
Zakon o zaštiti životinja	»Narodne novine« br. 102/17, 32/19
Zakon o zdravstvenoj zaštiti	»Narodne novine« br. 100/18, 125/19, 147/20, 119/22
Zakon o zračnom prometu	»Narodne novine«, br. 69/09, 84/11, 54/13, 127/13, 92/14

**NAPOMENA:** U dokumentu nisu navedeni brojevi „Narodnih novina“ uz propis/podzakonski propis/dokument u kojima su objavljeni, već isključivo u tablici ovog poglavlja, radi ažuriranja tablice, ne intervenirajući u sam dokument (ugrađene su poveznice kod prvog navođenja propisa/podzakonskog propisa/dokumenta na ovo poglavlje, radi uvida u brojeve „Narodnih novina“).

### 3.9. Kratice

Kratika	Značenje
ALADIN/HR	Aire Limitée Adaptation dynamique Développement InterNational - Nacionalni meteorološki prognostički sustav
CZ	civilna zaštita
DHMZ	Državni hidrometeorološki zavod
DIP CZ	Državna intervencijska postrojba civilne zaštite
DIRH	Državni inspektorat Republike Hrvatske
dS/m	deciSimens po metru
DVD	dobrovoljno vatrogasno društvo
DVOC 193	Državni vatrogasni operativni centar 193
DWD	Deutscher Wetterdienst – Njemačka meteorološka služba
ECMWF	European Center for Medium range Weather Forecasting - Europski centar za srednjoročne prognoze vremena
EK	Europska komisija
EMS	European macroseismic scale - Europska makroseizmička ljestvica
ERCC	Emergency Response Coordination Centre - Koordinacijski centar za odgovor na hitne situacije
EU	Europska unija
EWRS	Sustav ranog uzbunjivanja i odgovora - Early Warning and Response System
HAC	Hrvatske autoceste
HAK	Hrvatski autoklub
HAPIH	Hrvatska agencija za poljoprivredu i hranu
HC	Hrvatske ceste
HCK	Hrvatski Crveni križ
HCPI-IS	Hrvatski centar za potresno inženjerstvo-interventna služba
HEP	Hrvatska elektroprivreda d.d.
HGI	Hrvatski geološki institut
HGSS	Hrvatska gorska služba spašavanja
HINA	Hrvatska izvještajno-novinska agencija
HKZP	Hrvatska kontrola zračne plovidbe
HMS	Hitna medicinska služba
HRT	Hrvatska radiotelevizija
HRZ	Hrvatski restauratorski zavod
HŠI	Hrvatski šumarski institut
HTZ	Hrvatska turistička zajednica



Kratica	Značenje
<b>HVI</b>	Hrvatski veterinarski institut
<b>HVK</b>	Hrvatska veterinarska komora
<b>HVZ</b>	Hrvatska vatrogasna zajednica
<b>HZHM</b>	Hrvatski zavod za hitnu medicinu
<b>HZJZ</b>	Hrvatski zavod za javno zdravstvo
<b>HŽ</b>	HŽ PUTNIČKI PRIJEVOZ d.o.o., HŽ CARGO d.o.o., i HŽ INFRASTRUKTURA d.o.o.
<b>IHR</b>	International Health Regulations - Međunarodni zdravstveni propisi
<b>IVP</b>	intervencijska vatrogasna postrojba
<b>JLP(R)S</b>	jedinica lokalne i područne (regionalne) samouprave
<b>JLS</b>	jedinica lokalne samouprave
<b>JP(R)S</b>	jedinica područne (regionalne) samouprave
<b>JVP</b>	javna vatrogasna postrojba
<b>KBRN zaštita</b>	kemijsko-biološko-radiološko-nuklearna zaštita
<b>KS MIZ</b>	Krizni stožer Ministarstva zdravstva
<b>LKS</b>	Lokalni krizni stožer
<b>MFIN</b>	Ministarstvo financija
<b>MHB</b>	Ministarstvo hrvatskih branitelja
<b>MINGOR</b>	Ministarstvo gospodarstva i održivog razvoja
<b>MINTS</b>	Ministarstvo turizma i sporta
<b>MIZ</b>	Ministarstvo zdravstva
<b>MKM</b>	Ministarstvo kulture i medija
<b>MMPI</b>	Ministarstvo mora, prometa i infrastrukture
<b>MORH</b>	Ministarstvo obrane
<b>MP</b>	Ministarstvo poljoprivrede
<b>MPGI</b>	Ministarstvo prostornoga uređenja, graditeljstva i državne imovine
<b>MPU</b>	Ministarstvo pravosuđa i uprave
<b>MRCC</b>	Maritime Rescue Co-ordination Centre - Nacionalna središnjica za usklađivanje traganja i spašavanja na moru
<b>MROSP</b>	Ministarstvo rada, mirovinskoga sustava, obitelji i socijalne politike
<b>MRRFEU</b>	Ministarstvo regionalnoga razvoja i fondova Europske unije
<b>MTS</b>	materijalno-tehnička sredstva
<b>MUP</b>	Ministarstvo unutarnjih poslova
<b>MUP RCZ</b>	Ravnateljstvo civilne zaštite
<b>MUP RP</b>	Ravnateljstvo policije
<b>MVEP</b>	Ministarstvo vanjskih i europskih poslova



Kratica	Značenje
<b>NE</b>	nuklearna elektrana
<b>NICS</b>	Next Generation Incident Command System - Zapovjedni sustav nove generacije
<b>NKS</b>	Nacionalni krizni stožer
<b>OCD</b>	Organizacije civilnog društva
<b>OS</b>	operativna snaga
<b>OSRH</b>	Oružane snage Republike Hrvatske
<b>OVZ RH</b>	Operativno vatrogasno zapovjedništvo Republike Hrvatske
<b>PSAP</b>	Public safety answering point - Pristupna točka sigurnosnog poziva
<b>RGNF</b>	Rudarsko-geološko-naftni fakultet
<b>RH</b>	Republika Hrvatska
<b>RRZ</b>	Ravnateljstvo za robne zalihe
<b>SCZ</b>	sustav civilne zaštite
<b>SOP</b>	standardni operativni postupak
<b>Stožer civilne zaštite RH</b>	Stožer civilne zaštite Republike Hrvatske
<b>SZO</b>	Svjetska zdravstvena organizacija
<b>TDU</b>	Tijelo državne uprave
<b>TETRA</b>	Trans European Trunked Radio - digitalni radio-komunikacijski sustav
<b>VRH</b>	Vlada Republike Hrvatske
<b>VOC</b>	Vatrogasni operativni centar
<b>WMO</b>	World Meteorological Organization – Svjetska meteorološka organizacija
<b>ŽC112</b>	Županijski centar 112
<b>ŽOC</b>	Županijski operativni centar
<b>ŽVOC</b>	Županijski vatrogasni operativni centar